

07
SERIES

USER MANUAL
BENUTZERHANDBUCH
MODE D'EMPLOI
MANUAL DEL USUARIO
MANUAL DO UTILIZADOR

FLUVAL®

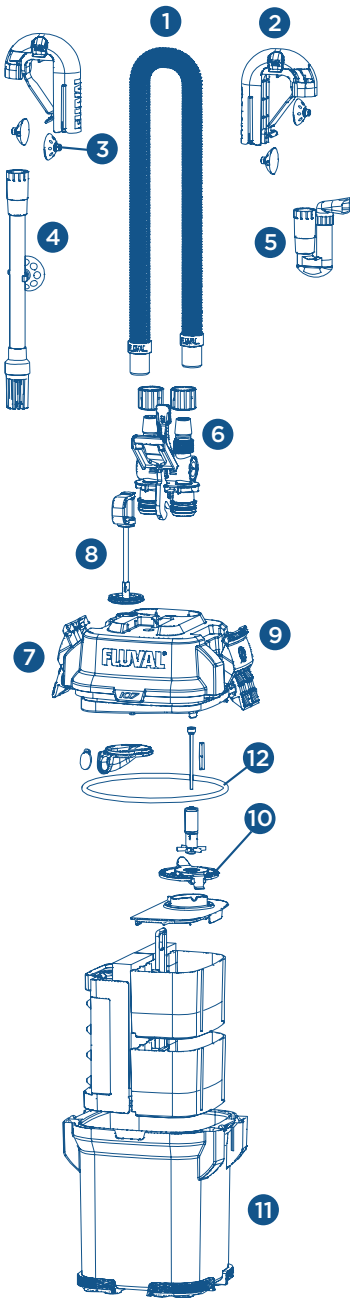



107

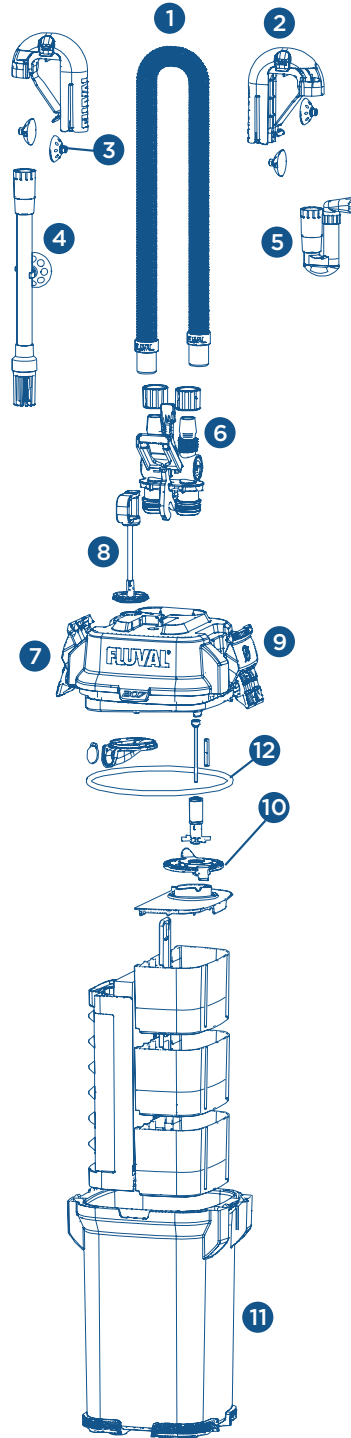

207

**HOSING SETUP FOR
FLUVAL AQUARIUMS
WITH UNDER TANK
FILTER CONNECTIONS**



13



14

Please refer to
Easy Connect System
Installation in the
aquarium
Instruction manual

**HOSING SETUP FOR
FLUVAL AQUARIUMS
WITH UNDER TANK
FILTER CONNECTIONS**

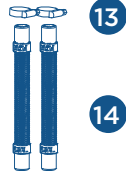
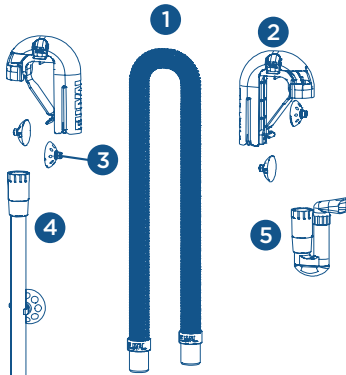

Please refer to
Easy Connect System
Installation in the
aquarium
Instruction manual

**HOSING SETUP FOR
FLUVAL AQUARIUMS
WITH UNDER TANK
FILTER CONNECTIONS**

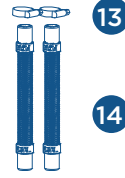
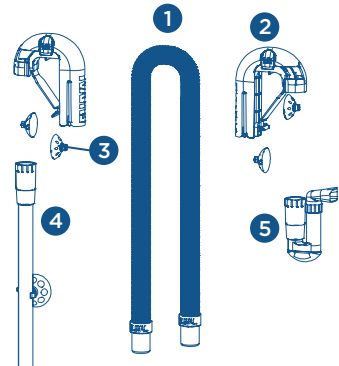

Please refer to
Easy Connect System
Installation in the
aquarium
Instruction manual

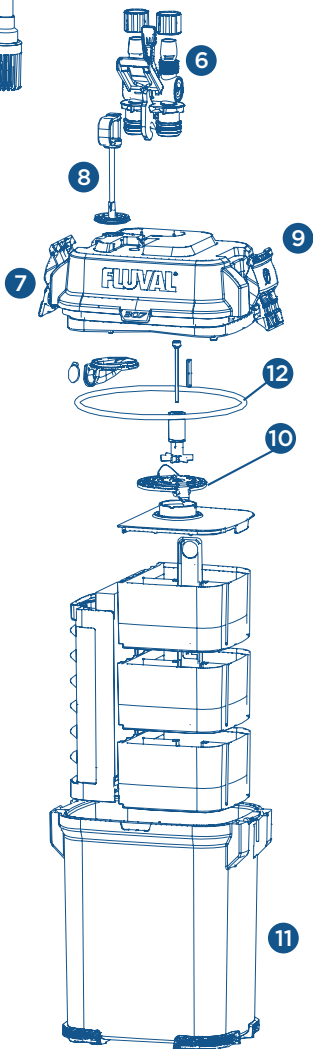

307

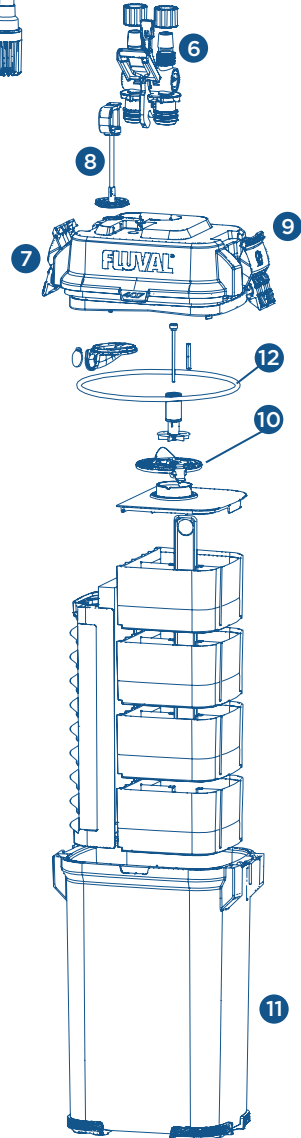

407

PRODUCT PARTS

FLUVAL CANISTER FILTER

Refer to diagram on inside front cover.

- | | | | |
|---|----------------------------------|----|--|
| 1 | Hosing | 7 | Canister cover (Motor Head) |
| 2 | Rim connector assemblies (2) | 8 | Instant-prime handle (attached) |
| 3 | Suction cups (4) | 9 | Lift-lock clamps (attached) |
| 4 | Intake assembly with suction cup | 10 | Impeller cover |
| 5 | Output nozzle assembly | 11 | Filter canister (media baskets inside) |
| 6 | AquaStop valve | 12 | Motor head gasket |

VICENZA, VENEZIA & ROMA AQUARIUMS ONLY

- | | | | |
|----|------------------|----|-------------------|
| 13 | Metal Clamps (2) | 14 | Ribbed Hosing (2) |
|----|------------------|----|-------------------|



MEDIA CONFIGURATION

Your Fluval 07 Series filter comes pre-loaded with media. When replacing the media, it is recommended to follow the same order to help ensure optimal efficiency and best results.



IMPORTANT SAFETY INSTRUCTIONS

WARNING - To guard against injury, basic safety precautions should be observed including the following:

1. READ & FOLLOW ALL SAFETY INSTRUCTIONS

and all the important notices on the appliance before using. Failure to do so may result in the loss of fish life and/or damage to the appliance.

2. DANGER – To avoid possible electric shock, special care should be taken since water is employed in the use of aquarium equipment. For each of the following situations, do not attempt repairs yourself, return the appliance to an authorized service facility for service or discard the appliance.

- A. If the appliance falls into the water, **DON'T** reach for it! First unplug it and then retrieve it. If electrical components of the appliance get wet, unplug the appliance immediately.
- B. If the appliance shows any sign of abnormal water leakage or if RCD (or GFCI – Ground Fault Current Interrupter) switches off, disconnect the power supply cord from the mains.
- C. Carefully examine the appliance after installation. It should not be plugged in if there is water on parts not intended to be wet.
- D. Do not operate any appliance if it has a damaged cord or plug, or if it is malfunctioning or it is dropped or damaged in any manner. The power cord of this appliance cannot be replaced. If the cord is damaged, the appliance should be discarded. Never cut the cord.
- E. To avoid the possibility of the appliance plug or receptacle getting wet, position the appliance to one side of a wall mounted receptacle. To prevent water from dripping onto the receptacle or plug, a “drip loop” (see picture) should be arranged by the user in the cord connecting appliance to a receptacle. The “drip loop” is that part of the cord below the level of the receptacle or the connector, to prevent water travelling along the cord and coming in contact with the receptacle. If the plug or receptacle does get wet, **DON'T** unplug the cord. Disconnect the fuse or circuit breaker that supplies power to the appliance. Then unplug and examine for presence of water in receptacle.

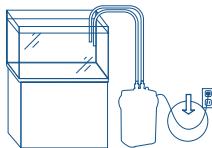

3. **WARNING** – Close supervision is necessary when any appliance is used by or near children. This appliance can be used by children ages 8 years and above and persons with reduced physical, sensory or mental capabilities or lack of experience and knowledge if they have been given supervision or instruction concerning use of the appliance in a safe way and understand the hazards involved. Children shall not play with the appliance. Cleaning and user maintenance shall not be made by children without supervision.

4. To avoid injury, do not touch moving parts or hot parts.

5. **CAUTION** – Always unplug or disconnect all appliances in the aquarium from electricity supply before placing hands in water, before putting on or taking off parts and while the equipment is being installed, maintained or handled. Grasp the plug and pull to disconnect. Never yank cord to pull plug from outlet. Always unplug an appliance from an outlet when not in use.

6. This is an **AQUARIUM FILTER-PUMP INTENDED FOR DOMESTIC and INDOOR** use only. It is intended for use in ornamental household aquariums. It may be used with fresh or salt water. Maximum water temperature 35°C. Do not use this appliance for other than intended use (ie: DO NOT use in swimming pools, bathrooms etc.). The use of attachments not recommended or sold by the appliance manufacturer may cause an unsafe condition and will invalidate your warranty.

7. This appliance is not a submersible aquarium filter pump. Do not install or store this appliance where it will be exposed to the weather or temperatures below freezing.

8. Make sure that this appliance is securely installed before operating it and that the electrical connection is in accordance with the data on the rating label. Do not allow filter pump to run dry.

9. If an extension cord is necessary, a cord with proper rating should be used. A cord rated for less amperes or watts than the appliance rating may overheat. Care should be taken to arrange the cord so that it will not be tripped over or pulled. The connection should be carried out by a qualified electrical installer.

10. SAVE THESE INSTRUCTIONS

for future reference.



IMPORTANT

To ensure optimal and proper functioning of your 07 Series Fluval External Filter, regular maintenance is required. Failure to do so may result in the failure of the filter and will invalidate your warranty. Additionally, regular cleaning and maintenance will greatly reduce or completely prevent faults and reduction in performance. Please refer to the maintenance schedule below.

RECOMMENDED MAINTENANCE FREQUENCY

COMPONENTS	MONTHLY	EVERY 3 MONTHS	EVERY 6 MONTHS	YEARLY
Magnetic Impeller & Impeller Well ^{1,4,6}	Check & Clean			Replace (Impeller only)
Ceramic Shaft ⁴	Check & Clean			Replace
Intake Stem/Strainer ³		Check & Clean		
Ribbed Hosing				Check & Clean
Primer Assembly with Primer Cover ²			Clean & Lubricate	
Motor Head Gasket ^{2,5}	Clean & Lubricate			Replace
AquaStop O-ring Gaskets ²		Clean & Lubricate		
Quick Clear	Replace			
Bio-Foam	Check & Clean		Replace	
Bio-Foam+	Check & Clean		Replace	
Bio-Foam Max	Check & Clean		Replace	
BIOMAX	Rinse with aquarium water		Replace Half Quantity	
Pre-Filter			Replace Half Quantity	
BIOTERRA	Rinse with aquarium water		Replace Half Quantity	
Carbon	Replace			
Ammonia Remover	Replace			
Zeo-Carb	Replace			
Phosphate Remover (Pad)	Replace			
Nitrite Remover (Pad)	Replace			
Ammonia Remover (Pad)	Replace			

To ensure constant presence of beneficial bacteria, never replace all media at the same time.

1. Ensure Impeller Cover is fitted right way up when replacing.
2. Lubricate using only silicone based lubricant (i.e. Fluval Silicone Lubricant #A325). Do NOT use petroleum jelly, vegetal or animal based products. The use of lubricants other than those recommended will void your guarantee.
3. Pipes will gradually block with protein slime and waste.
4. Yearly replacement ensures optimal performance.
5. The Motor Head Gasket ("O" Ring) will deteriorate over time and must be replaced yearly to avoid the potential for leaks.
6. Impeller will wear out over time. As a preventative step, replace yearly.

MODEL	107	207	307	407
AQUARIUM*	10-30 US Gal 40-130 L	20-45 US Gal 60-220 L	40-70 US Gal 90-330 L	50-100 US Gal 150-500 L
PUMP PERFORMANCE	145 US Gal/h 550 L/h	206 US Gal/h 780 L/h	303 US Gal/h 1150 L/h	383 US Gal/h 1450 L/h
VERTICAL PRE-FILTER	514 cm ²	803 cm ²	803 cm ²	1074 cm ²
BASKET VOLUME	1.2 L	1.8 L	3.1 L	4.2 L
TOTAL CHAMBER VOLUME	2.0 L	3.1 L	4.5 L	6.0 L
CANISTER VOLUME	3.9 L	5.3 L	7.3 L	9.2 L
FILTER DIMENSIONS	7.5" x 7" x 13.7" 19 x 18 x 35 cm	7.5" x 7" x 16.5" 19 x 18 x 42 cm	9.5" x 7" x 16.5" 24 x 18 x 42 cm	9.5" x 7" x 19.3" 24 x 18 x 49 cm
FILTER CIRCULATION**	95 US Gal/h 360 L/h	121 US Gal/h 460 L/h	206 US Gal/h 780 L/h	245 US Gal/h 930 L/h
MAX WATER COLUMN HEIGHT	1.45 m	1.45 m	1.75 m	2.25 m
WATTAGE – 120V/60Hz: WATTAGE – 230-240V/50Hz:	10 W	10 W	16 W 15 W	23 W 20 W

*Aquarium recommendations are based on North American (US Gal) or European (L) standard aquarium usage

**Flow rates were measured with intake and output hoses of the same length

INSTALLATION AND USE

IMPORTANT: Read all instructions before beginning.

- Ensure water level remains below output nozzle during setup.
- Allow 30-45 minutes for setup and installation.
- Tools required: Utility knife. (Note: For an unusually shallow aquarium, the intake tube may need to be cut; this requires a hacksaw.)

DO NOT PLUG IN FILTER UNTIL SETUP IS COMPLETE AND UNIT IS FILLED WITH WATER.

1. Unpack and identify all parts

Use the diagram on the inside front cover as a guide. A parts guide can also be found at the end of this manual.

2. Prepare the aquarium

1. **Decide on filter placement.** Remember, this is a gravity-fed system. For it to work properly, all the Installation Requirements below must be adhered to.

Installation Requirements

- The canister base must **never be more than 4.5 ft. (1.4 m)** below the water level.
- Hosing must follow a **straight path** from the filter to the aquarium rim, with **no loops and very little slack.**
- The water level should **never be more than 7 in. (17.5 cm)** below your aquarium rim.
- **The filter must ALWAYS be positioned below the aquarium.**
- Intake tube should not be positioned in close proximity to an air source.

2. **Place the two rim connector assemblies over the back top edge of the aquarium.**

Place one just above the spot where you want to position the intake tube; place the other just above the spot where you want to position the output nozzle. Be sure the longer section of each connector is on the outside of the aquarium. Attach suction cups to the outside and inside section of each connector.

IMPORTANT: Be sure to position the intake tube away from any air source—an air stone, an aeration device, or the output valve. Air entering the intake strainer will diminish filter efficiency.

3. Prepare intake connections

1. **Insert the AquaStop valve into the intake and output connectors on the cover,** and push down on the locking lever to lock it in place.
 - a. Position the filter below the aquarium where it will sit while operating.
 - b. **Attach hosing to the intake connector (IN) on the AquaStop valve;** the input connector will be on your left.
 - c. Push one end of the hosing onto the valve; push it all the way, as far as it will go.
 - d. Turn the lock nut counter clockwise until it is as tight as you can make it without forcing.
2. **Measure and cut the hosing.** You will need a length of hosing that reaches comfortably from the filter canister to inside the aquarium.
 - a. Stretch out the hosing up to the top of the aquarium so it rests over the “intake” rim connector assembly.
 - b. At a spot about 4 in. (10 cm) beyond the aquarium rim, use a utility knife to cut the hosing. **Do not cut the hosing too short.**

IMPORTANT: You will want the hosing to be long enough so that its connection point with the intake assembly is always about 3 in. (7.5 cm) below the water line. Remember, you can always cut hosing shorter during final installation, if necessary.

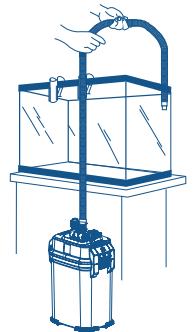
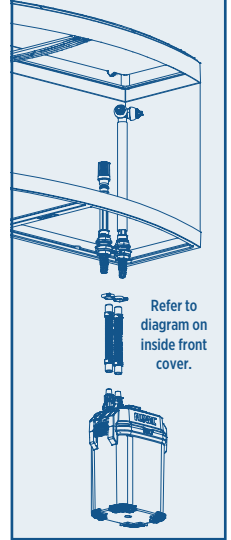
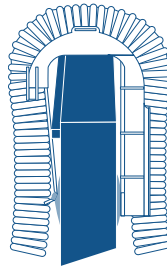
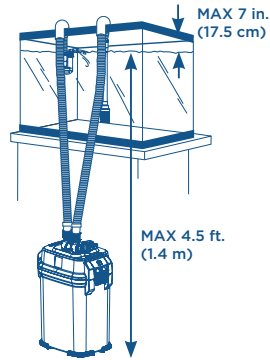

INSTALLATION AND USE

3. Push the cut end of this “intake” hosing into the rubber connector on the intake tube. Push the hosing in by at least 1 in. (2.5 cm) without twisting it.

IMPORTANT:

- Hosing must follow a straight path with **no kinks or loops and very little slack**.
- If the hosing is too long, the filter will not work properly.
- The factory-finished end of the hosing must connect to the AquaStop valve.
- To ensure a watertight seal, the cut end of the hosing, which connects to the intake assembly, must be kept under water.

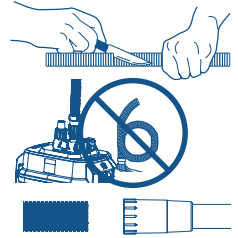

4. Clip the suction cup onto the intake assembly near the strainer and place the assembly in the tank, making sure the strainer is at least 3 in. (7.5 cm) from the bottom. (If the tube is too long for the height of your aquarium, remove the strainer from the intake assembly, cut the tube with a hacksaw, and then replace the strainer.) Once the intake assembly is properly positioned, lock it in place by pressing the suction cups against the glass.
5. Position the top half of the rim connector assembly over the hosing and push down until it “clicks” to lock the hosing in place.

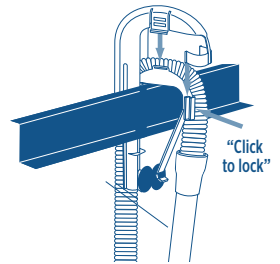

4. Prepare output connections

1. The remaining length of hosing will be used for output. Attach the hosing to the output connector (OUT) on the right side of the AquaStop valve.
 - a. Push the factory-finished end of the hosing onto the valve; push it all the way, as far as it will go.
 - b. Turn the lock nut counter clockwise until it is as tight as you can make it without forcing.

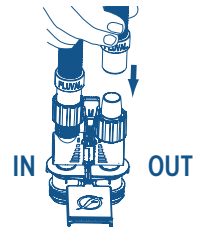

2. **Measure and cut the hosing.** Again, you will need a length of hosing that reaches comfortably from the filter canister to inside the aquarium.
 - a. Stretch out the hosing so it rests over the “output” rim connector assembly.
 - b. At a spot about 4 in. (10 cm) beyond the aquarium rim, use a utility knife to cut the hose. **Do not cut the hose too short.** Remember, you can always cut it shorter during final installation, if necessary.

IMPORTANT: Remember, to maintain a watertight seal, the connection point between the hosing and the output nozzle should be kept below the water line.

3. Push the cut end of this “output” hosing into the rubber connector at the top of the output nozzle assembly. Push the hosing in by at least 1 in. (2.5 cm) without twisting it.
4. Place the output nozzle in the tank about 0.8 in. (2 cm) below the anticipated final water level; then push the top half of the rim connector assembly down until it “clicks” to lock the hosing in place.

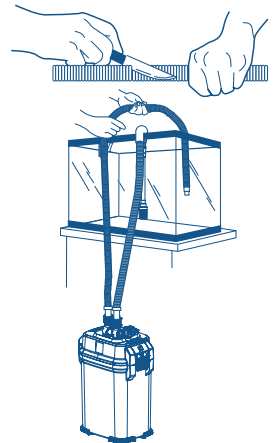
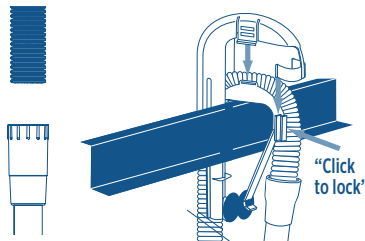

INSTALLATION AND USE

5. Prepare the Filter

First, disconnect the AquaStop valve from filter and bring the filter to a sink making sure there are no soaps or chemicals which could contaminate the filter.

IMPORTANT: The filter media supplied with your Fluval filter have been deliberately placed in Upper, Mid, and Lower level baskets to indicate their **recommended placement** for optimal basic filtration. Be sure to note this positioning and place media in baskets **at the same levels** as you prepare the filter for use.

1. **Remove the pre-filter basket, media cover, and media baskets from the filter canister.**
As you remove the media, note which levels they were packed in. Then **remove media from plastic packaging**; do not remove carbon from porous bag(s). Use the integrated center handle to lift media baskets out of the filter body.
2. **Rinse baskets and media materials under running tap water** to remove any dust, and place media in baskets. Or, if you prefer, select other media of your own choosing.
3. **Place rinsed and filled media baskets back in canister**, and put the media cover back on top basket.

IMPORTANT: Make certain that each kind of media is positioned at the same level it was packaged in, unless you are deliberately choosing a different filtration plan than the recommended basic setup. Never overfill baskets. If baskets or cover are out of position, cover may not close properly.

4. Rinse both sides of the foam screen frame under tap water before initial use to remove any possible contaminants, and slide it back into position in the canister, flat end down. **If the screen does not seem to fit properly, be sure it is not upside down.**
5. **Complete canister cover assembly:** Lay the canister cover on a flat surface with its topside down. Remove the lubricated rubber gasket from its plastic bag. To seal the cover opening properly, the gasket must be moist but it need not be wet. Carefully fit the gasket into the channel around the base of the motor head.
6. **Place the cover on the canister.** Be sure to position it properly. There is only one orientation possible.
7. **Lock the cover in place.** Push the double tabs of the lift-lock clamps under the rim; then press the upper tabs firmly against the cover. **DO NOT FILL CANISTER WITH WATER.**
8. **Place the unit in its final position.**

IMPORTANT REMINDERS:

- This is a gravity-fed system. For it to work properly, the filter must be positioned vertically below the aquarium.
- The distance between the bottom of the canister and the maximum water level must not exceed 4.5 ft. (1.4 m).
- Hosing must follow a **straight path** from the filter to the aquarium rim, with **no loops and very little slack**.
- **If hosing is too long, filter will not work properly.**
- **The water level should never be more than 7 in. (17.5 cm) below your aquarium rim.**
- **NEVER install the filter above the water level.**
- **If the media cover is not correctly positioned on top basket or is missing, the filter will not work properly.**

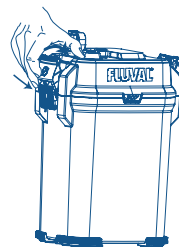
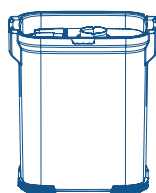
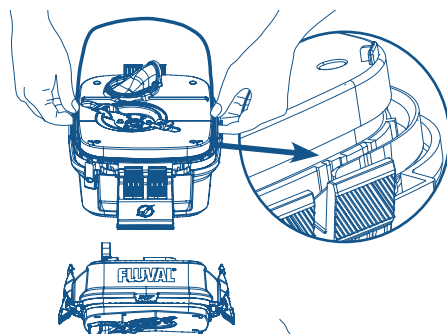
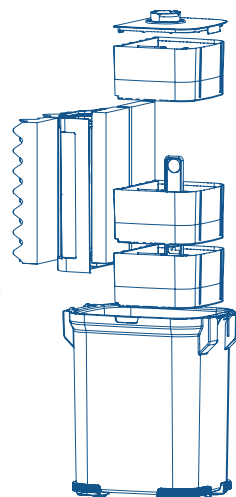

INSTALLATION AND USE

9. Insert the AquaStop valve into the intake and output connectors on the cover, and push down on the locking lever to lock it in place.
10. Open the AquaStop valve by pushing the valve lever all the way down. (The valve must be fully open before the unit is turned on or primed.)

6. Start the filter

1. Check your installation.

- a Be sure lift-lock clamps are securely closed.
- b Make certain that the AquaStop valve is fully open and pushed all the way down.
- c Check that the intake assembly is fully submerged in water.

2. Pump the instant-prime handle by pulling it up and pushing it down 3 to 4 times until you hear water being drawn into the unit. Return the instant-prime handle to the down position. As water flows through the intake hosing, it will fill the canister, pushing air out of its way. Air will be expelled through the output nozzle, which should be located slightly above the water surface. To expel all the air in the system as quickly as possible, the AquaStop valve must be fully open. **Be sure the lever is all the way down.**

3. Once the bubbling in the tank stops, you'll know the air is out of the system, and the canister is full; **plug the power cord into an electrical outlet.**

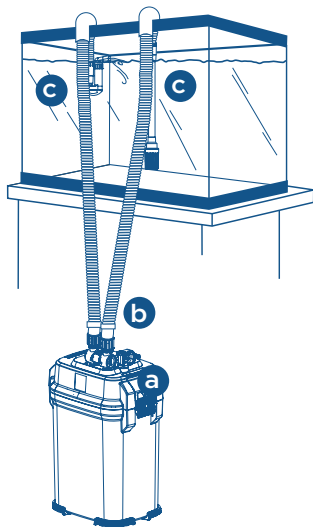
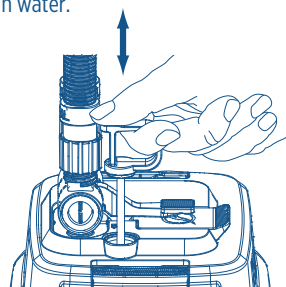
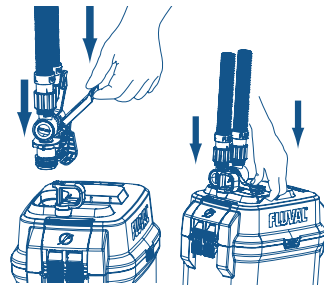

THE PUMP WILL START IMMEDIATELY. Water should flow from the output nozzle continuously. If it does not, check your installation to be sure of the following:

- No kinks or loops in the hosing.
- The base of the canister is not more than 4.5 ft. (1.4 m) below the water level.
- The water is not more than 7 in. (17.5 cm) below the aquarium rim.
- The intake assembly is securely attached to the aquarium wall.
- No air is bubbling into the water at points where the intake assembly and the output nozzle connect to the hosing.
- No water is escaping from the hosing at the AquaStop valve connection points.
- The canister cover is securely closed.
- The AquaStop valve must be fully open before the unit is turned on or primed.

IMPORTANT: To prevent damage, never plug the filter in unless the canister is completely full of water.

Adjusting Water Flow

Once the filter is operating continuously, you can use the top lever on the AquaStop to regulate the water flow. To reduce the water flow, lift the lever up to halfway, but no higher. This can be done once the unit is fully operational, and will not harm the motor. However, never run the filter with the lever up (closed) more than half way.

Air in the Filter

Some air will become trapped in the canister as it fills; air may also be released by new media.

Eventually, the filter will expel all air pockets. If you notice excessive bursts of bubbling over an extended period of time, check all hosing and connections for air leaks. Also, make sure there is no air source (such as an airstone or aeration device) near the intake strainer.

MAINTENANCE

WARNING: ALWAYS DISCONNECT ALL APPLIANCES IN THE AQUARIUM FROM THE ELECTRICAL SUPPLY BEFORE PLACING HANDS IN THE WATER, BEFORE PUTTING ON OR TAKING OFF PARTS, AND WHENEVER THE FILTER EQUIPMENT IS BEING INSTALLED, MAINTAINED OR HANDLED.

Media Care

Filter Media must be periodically replaced or cleaned in accordance with instructions on individual packages. Actual life span of any type of media will vary based on usage and the specific characteristics of each aquarium. To remove and replace media, follow the instructions below.

IMPORTANT: Never replace all media at the same time. Stagger filter media changes so that some older media remains in use. This ensures re-seeding of beneficial bacteria, so that colonies discarded with old media will be replaced by vigorous new ones. To enhance bacterial action, use Fluval Cycle Biological Aquarium Supplement each time you change the media. All rubber parts, cover gasket, primer stem, AquaStop Valve and seal rings should be periodically lubricated using only silicone based lubricant (i.e. Fluval Silicone Lubricant #A325).

1. Drain the filter

1. **Close the AquaStop valve** by lifting the lever all the way up. This seals off the input and output hosing connections to maintain the vacuum that is necessary in order to restart the filter without priming.
2. **Unplug the power cord.**
3. **Lift the locking lever** to release the AquaStop valve.
It is not necessary to remove the hosing from the AquaStop valve unless the hosing, the AquaStop valve or both require cleaning. (Periodic cleaning is recommended to ensure optimal water flow. A good time to do this is during a major water change. To clean, rinse under running tap water; if necessary use an appropriate Fluval Cleaning brush).
4. **Hold the unit by the canister, not the cover, and move it to an appropriate flat surface** near a sink or other drain. (Be sure to keep it upright to avoid spills).
5. **Release the lift-lock clamps;** then push down on clamps to lift the cover/pump housing off the canister and set it aside.
6. Remove media cover, then using the center handle remove media baskets from canister. Next, lift and remove prefilter basket and place all media components in a sink or bucket.
7. Tilt the canister over a sink or drain and pour out all remaining water.
8. **Rinse the interior of the canister with clear water. NEVER use soap or detergents** when cleaning canister or rinsing prefilter or media baskets. Traces of cleaning products may remain on surfaces and damage sensitive fish tissues.
9. **Rinse the interior of the priming cylinder with clear water.** Be sure the cylinder has no debris trapped in the red flapper valve and it is sitting flush in a closed position.

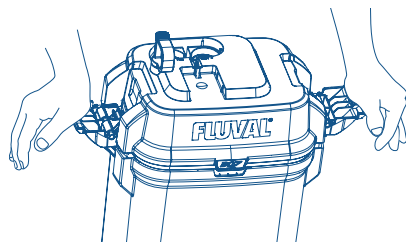

2. Clean or replace media

1. **Replace chemical media (if included) as needed.** Chemical media cannot be cleaned.
2. **Rinse biological media with aquarium water, never tap water, or replace as required.**
Never replace all biological media at one time, as valuable colonies of beneficial bacteria would be lost.
3. Rinse foams using aquarium or de-chlorinated tap water or replace foams as needed.
For the most thorough cleaning possible, rinse each piece separately. Be sure that the bio-foam is protruding from the top of the pre-filter basket. Rinse any other mechanical media also.
NEVER use soap or detergents as traces of cleaning products could harm fish.

MAINTENANCE

3. Reassemble unit – DO NOT FILL CANISTER WITH WATER WHEN RE-ASSEMBLING UNIT

1. Place rinsed and filled media baskets back in canister and put cover back on top basket.
2. Replace pre-filter basket in canister. (Insert with flat end down.)
3. Always lubricate motor head gasket using only silicone based lubricant (i.e. Fluval Silicone Lubricant #A325).
4. Replace the cover. Be sure to position it properly. There is only one orientation possible.
5. Use the lock-lift clamps to close the cover securely.
6. Place the unit back in position; re-insert the AquaStop valve, and push down the locking lever to lock it in place.
7. Push down on the valve lever to open the AquaStop valve. Water should start flowing immediately.

IMPORTANT: If the hosing has been disconnected from the AquaStop valve, or if the system has lost its vacuum for some other reason, the canister will not fill automatically. Use the instant-prime handle to fill the canister.

8. Allow the canister to fill completely, then plug the power cord back into the electrical outlet.

IMPORTANT: If the canister is not full before the filter is plugged in, it may not work properly. The filter unit should never be allowed to run dry. Running the unit dry may result in damage to the motor.

Impeller Care

The impeller well has an effective self-cleaning feature. However, it is recommended that you remove the impeller cover and inspect the impeller as part of your routine maintenance. Keeping the impeller clean lengthens its life and the life of the motor.

IMPORTANT: The impeller fan has a ceramic shaft, which is resistant to wear and tear in use, but is still fragile. Handle carefully during maintenance.

1. **Remove the impeller cover:** Pull the tab over and gently pry off.
2. **If the impeller needs cleaning,** grasp the fan and draw it gently from the well. Rinse it under clean water.
3. **If the well needs cleaning,** wipe gently with a Fluval Cleaning Brush.
4. **Replace the impeller in the well:** Slide the impeller cover tab into the tab receptacle on the rim of the impeller chamber. Push down the opposite side of the impeller cover making sure the impeller starts to seat itself in the center of the impeller cover. Continue to push down until the retaining tab “clicks” and locks into position.

NOTE: The ceramic impeller shaft is held on the bottom of the impeller well by a rubber support. The shaft can be easily extracted and reinserted by hand; however, pay close attention to be certain the rubber support does not become unseated. (Always replace the impeller cover to ensure proper alignment).

The impeller will wear out over time. A replacement may be ordered from your local Fluval dealer or by contacting Fluval/Rolf C Hagen Inc. customer service.

Primer

Please note Primer handle can only be replaced in the event of breakage of the stem or handle.

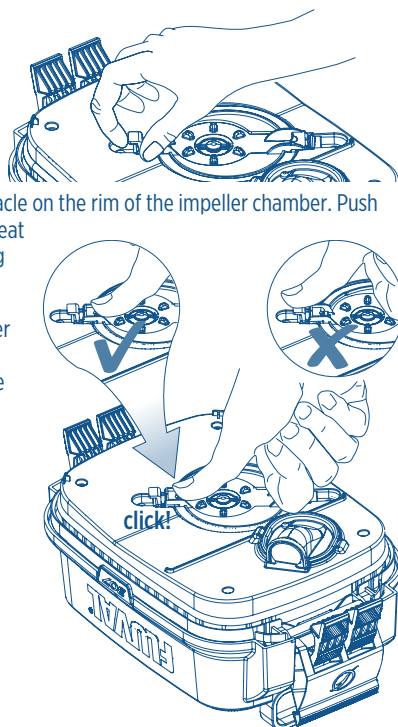

Recycling

This product bears the selective sorting symbol for waste electrical and electronic equipment (WEEE). This means that this product must be handled pursuant to European Directive 2012/19/EU in order to be recycled or dismantled to minimize its impact on the environment. Check with your local Environmental Agency for possible disposal instructions or take to an official council registered refuse collection point. **Electronic products not included in the selective sorting process are potentially dangerous for the environment and human health due to the presence of hazardous substances.**

QUESTIONS?

If you have product questions or require replacement parts, please first consult your local Fluval retailer.

Should you require technical support, please contact Fluval before returning the product under the warranty terms.

Most matters can be handled promptly with a phone call, or you can also contact us via www.fluvalaquatics.com.

Our website also features a detailed FAQ section, where you can find helpful answers and how-to videos on common queries.

CANADA

CALL US TOLL-FREE AT:

1-800-554-2436

between 9:00 a.m. and 4:00 p.m.

Eastern Standard Time.

Ask for Customer Service.

**FOR AUTHORISED
GUARANTEE**

REPAIR SERVICE:

Return with dated receipt to:

Rolf C. Hagen Inc.

Service and Repair

20500 Trans-Canada Hwy

Baie-D'Urfé, Québec H9X 0A2

USA

CALL US TOLL-FREE AT:

1-800-724-2436

between 9:00 a.m. and 4:00 p.m.

Eastern Standard Time.

Ask for Customer Service.

**FOR AUTHORISED
GUARANTEE**

REPAIR SERVICE:

Return with dated receipt to:

Rolf C. Hagen (USA) Corp

Consumer Repairs

305 Forbes Blvd

Mansfield, MA 02048

UK

CALL US AT:

01977 521015

between 9:00 AM and 5:00 PM,

Monday to Thursday and 9:00 AM

and 4:00 PM on Friday

(excluding Bank Holidays).

Ask for Customer Service.

**FOR AUTHORISED
GUARANTEE**

REPAIR SERVICE:

Return to your retailer with suitable proof of purchase and reason for return.

Rolf C. Hagen (UK) Ltd

California Drive, Whitwood Ind Est.,

Castleford, West Yorkshire WF10 5QH

For more information on our products, please visit www.fluvalaquatics.com

THREE (3) YEAR WARRANTY

Fluval 07 Series External Filters are warranted against defects in material and workmanship under normal aquarium usage and service for three (3) years from date of purchase. Non-replaceable and non-serviceable parts will be repaired or replaced at Hagen's discretion, free of charge, when the complete filter is returned with all components along with a valid proof of purchase and postage paid. The warranty does not cover wear and tear parts such as the impeller assembly or motor seal ring. The warranty does not cover wear and tear or parts which have not been adequately or correctly maintained. The warranty is limited to repair or replacement only and does not cover consequential loss, loss or damage to livestock, personal property or damage to animate or inanimate objects, irrespective of the cause thereof. This warranty is valid only under normal operating conditions for which the unit is intended. This excludes any damage caused by unreasonable use, negligence, improper installation, tampering, abuse or commercial use. Before returning the filter under warranty terms, please ensure that all setup and maintenance instructions have been followed. If you are in doubt, please contact your local aquatic specialist retailer for further advice before returning the product.

WARRANTY IS ONLY VALID WITH PROOF OF PURCHASE FROM AN AUTHORIZED FLUVAL DEALER.

WARRANTY DOES NOT AFFECT YOUR STATUTORY RIGHTS.

FLUVAL

REPLACEMENT PARTS

Order replacement parts from your Fluval dealer
or by contacting Customer Service.

PARTS	FLUVAL 107	FLUVAL 207	FLUVAL 307	FLUVAL 407
A Motor Head	A20101	A20102	A20103	A20104
B Pre-Filter Basket	A20122	A20123	A20123	A20124
C Media Basket	A20046	A20046	A20043	A20043
D Media Basket Cover	A20042	A20042	A20067	A20067
E Motor Head Gasket	A20038	A20038	A20064	A20064
F AquaStop Valve	A20062	A20062	A20062	A20062
G Intake Strainer	A20007	A20007	A20008	A20008
H Intake Stem with Intake Strainer	A20010	A20010	A20011	A20011
I Suction Cup with clip (40 mm)	A15520	A15520	A15520	A15520
J Aquarium Rim Connector	A20026	A20026	A20026	A20026
K Suction Cup (30 mm)	A15041	A15041	A15041	A15041
L Output Nozzle	A20053	A20053	A20053	A20053
M Ribbed Hosing	A20014	A20014	A20015	A20015
N Hose-Lock Nuts	A20059	A20059	A20059	A20059
O Rubber Hose Connector	A20016	A20016	A20017	A20017
P Primer Assembly with Primer Cover	A20126	A20126	A20126	A20126
Q Filter Canister	A20183	A20188	A20193	A20198
R Ceramic Impeller Shaft & Rubber Bushing	A20039	A20039	A20039	A20039
S Magnetic Impeller with Ceramic Shaft & Rubber Bushing	A20109	A20109	A20149	A20169
T Impeller Cover	A20113	A20133	A20148	A20148
U Media Basket Handle	A20071	A20072	A20072	A20073
07 Motor Head Maintenance Kit Magnetic Impeller Ceramic Shaft & Rubber Support Impeller Cover Motor Head Gasket	A20094	A20095	A20096	A20097
07 Series Intake / Output Kit AquaStop Valve Intake Stem / Strainer / Hose Connector Output Nozzle Motor Head Gasket Aquarium Rim Connector x 2 Suction Cup 30 mm x 4 Suction Cup with Clip (40 mm)	A20051	A20051	A20052	A20052

VICENZA, VENEZIA & ROMA AQUARIUMS ONLY

PARTS	FLUVAL 207	FLUVAL 307	FLUVAL 407
V Metal Clamp	A20013	A20013	A20013
Y Ribbed Hosing	A20012	A20012	A20012

See following page for diagrams.

Fluval 107

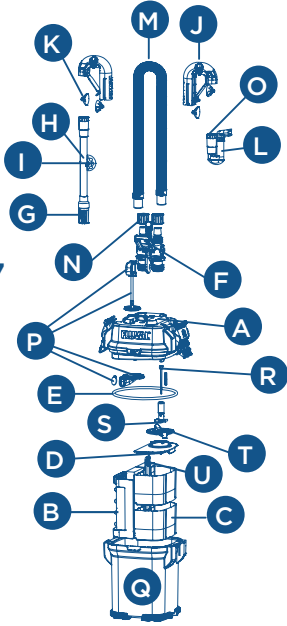

Fluval 207

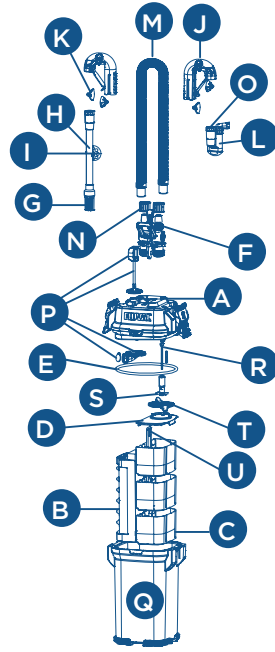

HOSING SETUP FOR FLUVAL AQUARIUMS WITH UNDER TANK FILTER CONNECTIONS

Please refer to Easy Connect System Installation in the aquarium Instruction manual

HOSING SETUP FOR FLUVAL AQUARIUMS WITH UNDER TANK FILTER CONNECTIONS

Please refer to Easy Connect System Installation in the aquarium Instruction manual

Fluval 307

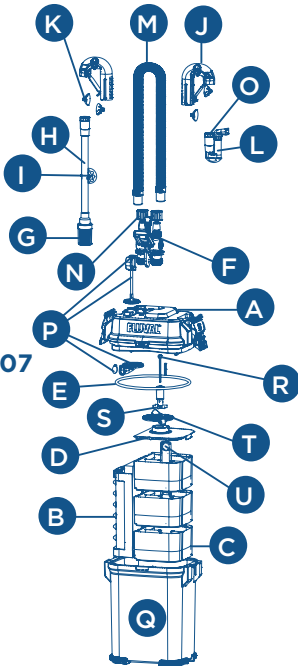

Fluval 407

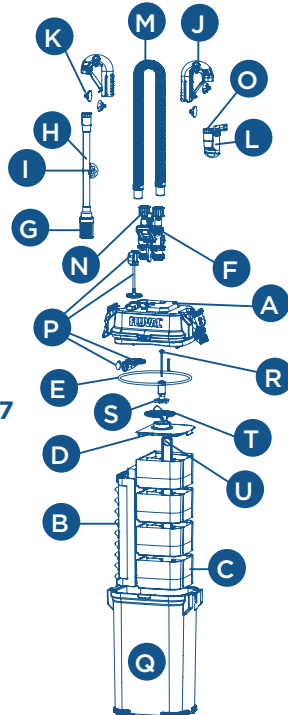

HOSING SETUP FOR FLUVAL AQUARIUMS WITH UNDER TANK FILTER CONNECTIONS

Please refer to Easy Connect System Installation in the aquarium Instruction manual

See previous page for descriptions.

FLUVAL AUSSENFILTER

Siehe Abbildung auf der Innenseite des Einbandes.

- | | | | |
|---|--------------------------------|----|------------------------------------|
| 1 | Schläuche | 7 | Filterdeckel (Motorkopf) |
| 2 | Rahmenbefestigungssätze (2) | 8 | Selbstansauger (angeschlossen) |
| 3 | Saugnäpfe (4) | 9 | Hub-Verschlussklammern (befestigt) |
| 4 | Ansaugvorrichtung mit Saugnapf | 10 | Flügelradabdeckung |
| 5 | Wasseraustrittsstutzen | 11 | Filterbehälter (mit Medienkörben) |
| 6 | AquaStop-Ventil | 12 | Motorkopfdichtung |

NUR BEI VICENZA, VENEZIA & ROMA AQUARIEN

- | | | | |
|----|-------------------|----|--------------------------|
| 13 | Metallklammer (2) | 14 | Geriffelter Schlauch (2) |
|----|-------------------|----|--------------------------|



KONFIGURATION DER MEDIEN

Der Fluval Außenfilter der O7-Serie ist bereits mit Filtermedien befüllt. Wenn Sie die Filtermedien erneuern, ist es empfehlenswert, der Anordnung zu folgen, um die optimale Effizienz und die besten Ergebnisse zu erzielen.



WICHTIGE SICHERHEITSHINWEISE

WARNUNG - Zum Schutz vor Verletzungen sind grundlegende Sicherheitsvorkehrungen zu beachten, einschließlich der folgenden Hinweise:

1. LESEN UND BEFOLGEN SIE ALLE SICHERHEITSHINWEISE

und alle wichtigen Hinweise auf dem Gerät vor der Inbetriebnahme des Gerätes. Nichtbeachtung kann zu Schäden an diesem Gerät und/oder dem Verlust von Fischen führen.

2. GEFAHR – Um einen möglichen elektrischen Schlag zu vermeiden, sollten Sie besonders vorsichtig sein, weil bei der Benutzung von Aquariengeräten Wasser verwendet wird. Wenn eine der nachfolgenden Situationen eintritt, sollten Sie nicht versuchen, das Gerät selbst zu reparieren, sondern dieses an eine autorisierte Kundendienststelle zur Reparatur geben oder das Gerät wegwerfen.

A. Wenn das Gerät ins Wasser fällt, **NICHT** danach greifen! Erst die Netzsteckverbindung lösen und dann das Gerät herausnehmen. Wenn die elektrischen Teile des Gerätes nass werden, sofort die Netzsteckverbindung lösen.

B. Wenn das Gerät einen abnormalen Stromverlust zeigt oder wenn sich der FI- bzw. Fehlerschutzschalter ausschaltet, ziehen Sie den Netzstecker aus dem Stromnetz.

C. Gerät nach dem Aufbau sorgfältig überprüfen. Es darf nicht an das Stromnetz angeschlossen werden, wenn sich Wasser auf Teilen befindet, die nicht nass werden dürfen.

D. Kein Gerät mit beschädigtem Netzkabel oder beschädigtem Stecker benutzen oder wenn dieses nicht richtig funktioniert oder heruntergefallen oder anderweitig beschädigt wurde. Das Netzkabel dieses Gerätes kann nicht ausgetauscht werden. Wenn das Kabel beschädigt ist, sollte das Gerät weggeworfen werden. Niemals das Kabel abschneiden.

E. Um die Möglichkeit auszuschließen, dass der Gerätestecker oder die Steckdose nass werden, sollte das Gerät neben einer Wandsteckdose so platziert werden, dass kein Wasser auf Steckdose oder Stecker tropfen kann. Bilden Sie mit dem Netzkabel des Gerätes eine „Tropfschleife“ (siehe Abbildung) zur Steckdose hin. Die „Tropfschleife“ ist der Teil des Netzkabels, c unterhalb der Steckdose oder c Anschlussdose bei Verwendung einer Verlängerungsschnur liegt. Das wird verhindert, dass Wasser d Kabel entlangwandert und mit c Steckdose in Berührung kommt. Wenn der Stecker oder die Steckdose nass werden, ziehen Sie **NICHT** den Stecker. Sicherung oder Stromkreisunterbrecher für das Gerät ausschalten. Erst danach das Netzkabel herausziehen und die Steckdose auf Wasser überprüfen.

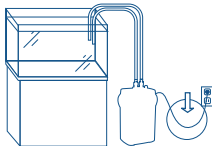

3. WARNUNG – Sorgfältige Aufsicht ist notwendig, wenn ein Gerät von Kindern oder in der Nähe von Kindern benutzt wird. Dieses

Gerät kann von Kindern ab 8 Jahren und darüber sowie von Personen mit verringerten physischen, sensorischen oder mentalen Fähigkeiten oder Mangel an Erfahrung und Wissen benutzt werden, wenn sie beaufsichtigt oder bezüglich des sicheren Gebrauchs des Gerätes unterwiesen wurden und die daraus resultierenden Gefahren verstehen. Kinder dürfen nicht mit dem Gerät spielen. Reinigung und Benutzerwartung dürfen nicht von Kindern ohne Aufsichtigung durchgeführt werden.

4. Zur Vermeidung von Verletzungen keine beweglichen oder heißen Teile berühren.

5. **VORSICHT – Grundsätzlich die Netzverbindung zu allen Geräten im Aquarium lösen, bevor Hände in Wasser getaucht, Teile ein- bzw. abgebaut oder Geräte installiert bzw. gewartet werden. Nicht am Netzkabel ziehen, um den Stecker aus der Steckdose zu lösen. Immer am Stecker anfassen und herausziehen. Bei Nichtbenutzung des Gerätes den Stecker aus der Steckdose ziehen.**

6. **Dies ist eine AQUARIENFILTERPUMPE, DIE AUSSCHLIESSLICH FÜR DEN BETRIEB IM HAUSHALT und IN GESCHLOSSENEN RÄUMEN geeignet ist.** Dieses Gerät ist für den Betrieb zusammen mit Zieraquarien im Haushalt geeignet. Es kann mit Süß- oder mit Meerwasser mit einer maximalen Wassertemperatur von 35°C in Betrieb genommen werden. Benutzen Sie das Gerät nur für den vorgesehenen Verwendungszweck (d.h. **NICHT** für Schwimmbecken, Badezimmer usw.). Die Verwendung von Anbauteilen, die nicht vom Gerätehersteller empfohlen oder verkauft werden, kann die Betriebssicherheit beeinträchtigen und Ihre Garantieansprüche unwirksam machen.

7. Dieses Gerät ist keine Aquarienfilterpumpe, die unter Wasser getaucht werden darf. Installieren oder lagern Sie das Gerät nicht an Standorten, an denen es der Witterung oder Temperaturen unter dem Gefrierpunkt ausgesetzt ist.

8. Vergewissern Sie sich vor der Inbetriebnahme, dass das Gerät ordnungsgemäß installiert ist und dass die elektrische Verbindung mit den Daten auf dem Leistungsetikett übereinstimmt. Die Pumpe darf nicht ohne Wasser laufen.

9. Wenn ein Verlängerungskabel benötigt wird, muss ein Kabel mit entsprechender Leistung benutzt werden. Ein Verlängerungskabel mit einer kleineren Ampere- oder Wattleistung als das Gerät kann sich überhitzen. Achten Sie darauf, das Verlängerungskabel so zu verlegen, dass man nicht darüber stolpert oder es herauszieht.

10. BEWAHREN SIE DIESE ANLEITUNG AUF



WICHTIG

Um einen optimalen und ordnungsgemäßen Betrieb Ihres Fluval Außenfilters der 07-Serie zu gewährleisten, müssen Sie ihn regelmäßig warten. Sollten Sie ihn nicht regelmäßig warten, kann dies zu Schäden an dem Filter führen und Sie haben keinen Anspruch auf Garantieleistungen. Regelmäßige Reinigungen und Wartungen reduzieren oder verhindern vollständig einen fehlerhaften Betrieb oder eine verminderte Leistung. Bitte orientieren Sie sich an dem unten aufgeführten Wartungsplan.

EMPFOHLENE WARTUNGSHÄUFIGKEIT

KOMPONENTEN	1X IM MONAT	ALLE 3 MONATE	ALLE 6 MONATE	1X IM JAHR
Flügelrad & Flügelradschacht ^{1,4,6}	prüfen & reinigen			erneuern (nur das Flügelrad)
Keramikschicht ⁴	prüfen & reinigen			erneuern
Ansaugrohr/Ansaugkorb ³		prüfen & reinigen		
Geriffelter Schlauch				prüfen & reinigen
Ansaugsystem mit Abdeckung ²			reinigen & fetten	
Motorkopfdichtung ^{2,5}	reinigen & fetten			erneuern
AquaStop O-Ring-Dichtungen ²		reinigen & fetten		
Quick Clear	erneuern			
Bio-Foam	prüfen & reinigen		erneuern	
Bio-Foam+	prüfen & reinigen		erneuern	
Bio-Foam Max	prüfen & reinigen		erneuern	
BIOMAX	mit Aquarienwasser spülen		die Hälfte erneuern	
Vorfilter			die Hälfte erneuern	
BIOTERRA	mit Aquarienwasser spülen		die Hälfte erneuern	
Aktivkohle	erneuern			
Ammoniak-Entferner	erneuern			
Zeo-Carb	erneuern			
Phosphat-Entferner (Pad)	erneuern			
Nitrit-Entferner (Pad)	erneuern			
Ammoniak-Entferner (Pad)	erneuern			

Um zu gewährleisten, dass immer Nutzbakterien vorhanden sind, erneuern Sie nie alle Medien zur selben Zeit.

1. Achten Sie darauf, dass die Flügelradabdeckung richtigerherum sitzt, wenn Sie sie wieder einsetzen.
2. Verwenden Sie nur Schmiermittel auf Silikonbasis (z. B. Fluval Silikon-Schmierfett, Art.-Nr. A325). Verwenden Sie KEINE Vaseline und KEINE Produkte auf pflanzlicher oder tierischer Basis. Die Verwendung von anderen als den empfohlenen Schmiermitteln führt zum Erlöschen der Gewährleistung.
3. Proteinschleim und Ablagerungen blockieren nach und nach die Rohre.
4. Die Erneuerung einmal im Jahr sorgt für eine optimale Leistung.
5. Die Motorkopfdichtung ("O"-Ring) wird nach einiger Zeit brüchig und kann zu Leckagen führen, wenn sie nicht einmal im Jahr erneuert wird.
6. Das Flügelrad ist ein Verschleißteil und sollte vorsichtshalber einmal im Jahr erneuert werden.

MODELL	107	207	307	407
AQUARIUM*	40-130 l	60-220 l	90-330 l	150-500 l
PUMPENLEISTUNG	550 l/Std.	780 l/Std.	1150 l/Std.	1450 l/Std.
VERTIKALER VORFILTER	514 cm ²	803 cm ²	803 cm ²	1074 cm ²
KAMMERVOLUMEN	1,2 l	1,8 l	3,1 l	4,2 l
GESAMTES KAMMERVOLUMEN	2,0 l	3,1 l	4,5 l	6,0 l
BEHÄLTERVOLUMEN	3,9 l	5,3 l	7,3 l	9,2 l
FILTERGRÖSSE	19 x 18 x 35 cm	19 x 18 x 42 cm	24 x 18 x 42 cm	24 x 18 x 49 cm
FILTERUMWÄLZUNG**	360 l/Std.	460 l/Std.	780 l/Std.	930 l/Std.
MAX. HÖHE DER WASSERSÄULE	1,45 m	1,45 m	1,75 m	2,25 m
LEISTUNG - 120V/60Hz:			16 W	23 W
LEISTUNG - 230-240V/50Hz	10 W	10 W	15 W	20 W

*Die Aquariempfehlungen basieren auf den nordamerikanischen und europäischen Standards für den Aquariengebrauch

**Die Durchflussrate wurde mit einem Einlass- und einem Auslassschlauch ermittelt, die gleich lang waren

MONTAGE UND BETRIEB

WICHTIG: Lesen Sie alle Anleitungen, bevor Sie mit der Montage beginnen.

- Achten Sie darauf, dass sich die Wasseroberfläche während der Inbetriebnahme unter dem Wasseraustrittsstutzen befindet.
- Planen Sie für die Montage etwa 30 – 45 Minuten ein.
- Benötigte Werkzeuge: ein Messer. (Hinweis: bei einem besonders seichten Aquarium muss das Ansaugrohr eventuell gekürzt werden; dazu brauchen Sie eine Säge.)

SCHLIESSEN SIE DEN FILTER NICHT AN DAS STROMNETZ AN, SOLANGE ER NICHT VOLLSTÄNDIG MONTIERT UND MIT WASSER GEFÜLLT IST.

1. Nehmen Sie vor der Montage alle Teile aus der Verpackung und identifizieren Sie alle Teile.

Benutzen Sie dazu die Grafik auf der Innenseite des Einbandes als Leitfaden. Einen weiteren Leitfaden finden Sie am Ende dieser Bedienungsanleitung.

2. Bereiten Sie das Aquarium vor.

1. **Legen Sie fest, wo der Filter positioniert werden soll.** Denken Sie daran, dass dies ein schwerkraftabhängiges System ist. Damit es korrekt arbeiten kann, müssen Sie sich an alle Montageanweisungen halten.

Montageanweisungen

- Der Filterboden darf niemals mehr als 1,4 m unter der Wasseroberfläche liegen.
- Die Schläuche müssen **gerade** vom Filter zum Aquarienrand verlegt werden; sie dürfen **nicht zu locker** sitzen und dürfen **nicht in sich gedreht** sein.
- Die Wasseroberfläche **sollte sich nie mehr als 17,5 cm** unter dem Aquarienrand befinden.
- **Der Filter muss IMMER unter dem Aquarium positioniert werden.**
- Die Ansaugvorrichtung sollte nicht in der Nähe einer Luftquelle positioniert werden.

2. Befestigen Sie die beiden Rahmenbefestigungssätze oben an der Rückwand des Aquariums.

Befestigen Sie einen über der Stelle, an der Sie das Ansaugrohr positionieren wollen. Den anderen befestigen Sie über der Stelle, an der Sie den Wasseraustrittsstutzen positionieren wollen. Achten Sie darauf, dass jeweils der längere Teil des Rahmenbefestigungssatzes sich auf der Außenseite des Aquariums befindet. Für eine zusätzliche Stabilität können Sie innen und außen Saugnäpfe an den Rahmenbefestigungssätzen befestigen.

WICHTIG: Positionieren Sie das Ansaugrohr nicht direkt neben einer Luftquelle – einem Ausströmerstein, einem Belüftungsgerät oder dem Wasseraustrittsstutzen. Luft, die durch das Ansaugrohr in den Filter gelangt, vermindert die Filterleistung.

3. Vorbereitung der Ansaugverbindungen

1. **Stecken Sie das AquaStop-Ventil in die Einlass- und Auslassverbinder auf dem Filterdeckel** und drücken Sie den Verschlusshebel herunter.

- a. Positionieren Sie den Filter unter dem Aquarium an der Stelle, an der er in Betrieb genommen wird.
- b. **Befestigen Sie den Schlauch an dem Einlassverbinder (IN) an dem AquaStop-Ventil.** Der Einlassverbinder befindet sich auf der linken Seite.
- c. Stecken Sie ein Ende des Schlauches auf das Ventil; drücken Sie es soweit es geht.
- d. Drehen Sie die Verschluss-Mutter solange gegen den Uhrzeigersinn, bis sie so fest sitzt, wie Sie drehen können, ohne Gewalt anzuwenden.

2. **Messen Sie den Schlauch aus und schneiden Sie ihn zu.** Ihr Schlauch muss so lang sein, dass er locker vom Filterbehälter bis ins Innere des Aquariums passt.

- a. Ziehen Sie den Schlauch über das Aquarium, sodass er über der „Einlass“-Rahmenbefestigung liegt.
- b. Etwa 10 cm über dem Rand des Aquariums schneiden Sie den Schlauch mit einem Messer durch. **Schneiden Sie den Schlauch nicht zu kurz ab.**

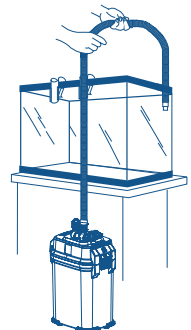
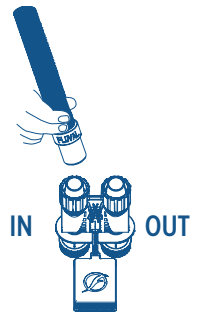
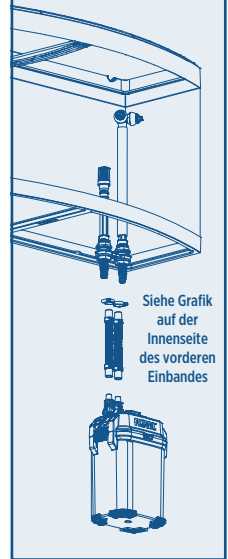
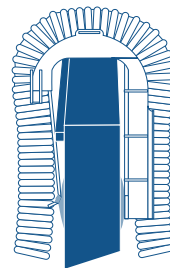
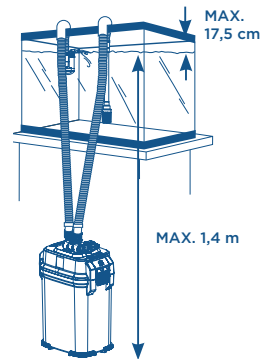

MONTAGE UND BETRIEB

WICHTIG: Sie sollten Ihren Schlauch so lang lassen, dass der Verbindungspunkt mit dem Ansaugrohr immer ca. 7,5 cm unter der Wasseroberfläche liegt. Denken Sie daran, dass Sie ihn gegebenenfalls während der finalen Installation immer noch kürzer schneiden können.

3. **Stecken Sie das abgeschnittene Ende dieses „Einlassschlauches“ in den Gummiverbinder des Ansaugrohrs.** Stecken Sie den Schlauch mindestens 2,5 cm in das Rohr, ohne ihn zu drehen.

WICHTIG:

- Die Schläuche müssen gerade verlegt werden; sie dürfen nicht zu locker sitzen und dürfen nicht geknickt und nicht in sich gedreht sein.
- Wenn die Schläuche zu lang sind, arbeitet der Filter nicht ordnungsgemäß.
- Das fabrikgefertigte Ende des Schlauches muss mit dem AquaStop-Ventil verbunden werden.
- Um eine wasserdichte Dichtung zu gewährleisten, muss sich das abgeschnittene Ende des Schlauches, das mit dem Ansaugrohr verbunden ist, unter Wasser befinden.

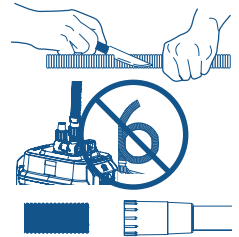

4. **Befestigen Sie den Saugnapf am Ansaugrohr in der Nähe des Ansaugkorbes und platzieren Sie die Ansaugverbindung im Becken.** Stellen Sie sicher, dass der Ansaugkorb mindestens 7,5 cm vom Boden entfernt ist. (Wenn das Rohr für die Höhe Ihres Aquariums zu lang ist, entfernen Sie den Ansaugkorb von der Ansaugverbindung, kürzen das Rohr mit einer Säge und bringen den Ansaugkorb wieder an.) Sobald die Ansaugverbindung ordnungsgemäß positioniert ist, machen Sie sie fest, indem Sie die Saugnäpfe gegen das Glas drücken.

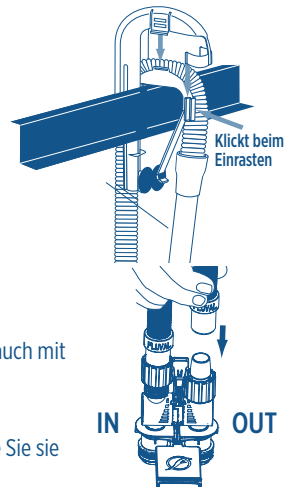

5. **Positionieren Sie die obere Hälfte des Rahmenbefestigungssatzes über dem Schlauch und drücken Sie ihn herunter, bis er eingerastet ist und der Schlauch fest sitzt.**

4. Vorbereitung der Wasseraustrittsverbindungen

1. Das verbleibende Ende des Schlauches wird für den Auslass benutzt. Verbinden Sie den Schlauch mit dem Auslassverbinder (OUT) an der rechten Seite des AquaStop-Ventils.
 - a. Stecken Sie das fabrikgefertigte Ende des Schlauches so weit es geht auf das Ventil.
 - b. Drehen Sie die Verschluss-Mutter solange gegen den Uhrzeigersinn bis sie so fest sitzt, wie Sie sie dehnen können, ohne Gewalt anzuwenden.
2. **Messen Sie den Schlauch aus und schneiden Sie ihn zu.** Auch hier gilt: Ihr Schlauch muss so lang sein, damit er locker vom Filterbehälter in das Aquarium passt.
 - a. Ziehen Sie den Schlauch über die „Auslass“-Rahmenbefestigung.
 - b. Etwa 10 cm über dem Rand des Aquariums schneiden Sie den Schlauch mit einem Messer durch. Schneiden Sie den **Schlauch nicht zu kurz ab**. Denken Sie daran, dass Sie ihn gegebenenfalls während der finalen Installation immer noch kürzer schneiden können.

WICHTIG: Um eine wasserdichte Dichtung zu gewährleisten, muss sich die Verbindung zwischen dem Schlauch und dem Wasseraustrittsstutzen unter der Wasseroberfläche befinden.

3. **Stecken Sie das abgeschnittene Ende dieses „Auslassschlauches“ in die Gummiverbindung oben am Wasseraustrittsstutzen.** Stecken Sie den Schlauch mindestens 2,5 cm in das Rohr, ohne ihn zu drehen.



4. **Platzieren Sie den Wasseraustrittsstutzen im Becken** ungefähr 2 cm unter der voraussichtlich finalen Wasseroberfläche. Drücken Sie dann die obere Hälfte des Rahmenbefestigungssatzes herunter, bis er ordnungsgemäß eingerastet ist und der Schlauch fest sitzt.

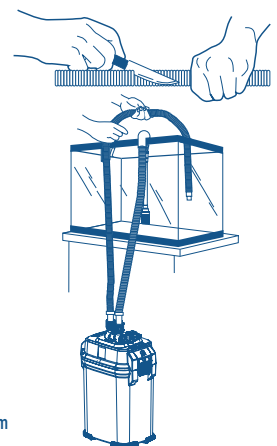
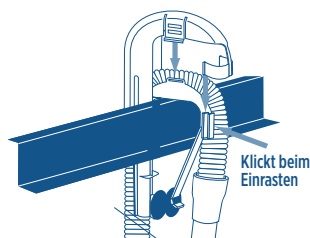

MONTAGE UND BETRIEB

5. Vorbereitung des Filters

Trennen Sie das AquaStop-System zuerst vom Filter und bringen Sie den Filter zu einem Waschbecken. Achten Sie darauf, dass hier keine Seife oder anderen Chemikalien vorhanden sind, die den Filter verunreinigen könnten.

WICHTIG: Die im Lieferumfang Ihres Fluval Filters enthaltenen Filtermedien wurden absichtlich in den oberen, mittleren und unteren Filterkorb gelegt, um die **empfohlene Stelle** für eine optimale grundlegende Filtration zu markieren. Merken Sie sich diese Anordnung und legen Sie die Medien in die Körbe **auf derselben Höhe** zurück, wenn Sie den Filter auf den Betrieb vorbereiten.

1. Entfernen Sie den Vorfilterkorb, die Medienabdeckung und die Medienkörbe aus dem Filterbehälter.

Wenn Sie die Medien aus den Körben nehmen, merken Sie sich bitte, auf welcher Ebene sie gelegen haben. **Nehmen Sie dann die Medien aus den Kunststoffverpackungen;** lassen Sie jedoch die Aktivkohle in dem/den offenporigen Beutel/n. Die Medienkörbe können Sie mithilfe des integrierten mittleren Griffs herausziehen.

2. Spülen Sie die Körbe und die Filtermedien unter fließendem Leitungswasser ab, um Staub zu entfernen, und geben Sie die Filtermedien in die Körbe. Sie können auch andere Medien ganz nach Ihren Wünschen zusammenstellen.

3. Stecken Sie die ausgespülten und mit Medien gefüllten Körbe zurück in den Filterbehälter, und setzen Sie die Medienabdeckung zurück über den obersten Korb.

WICHTIG: Stellen Sie sicher, dass jedes Medium wieder an der Stelle eingefügt wird, an der es verpackt war (solange Sie nicht absichtlich nach einem anderen Filterplan vorgehen wollen, als die grundlegende Filterempfehlung es vorsieht). Überfüllen Sie die Körbe nicht. Wenn die Körbe oder die Abdeckung nicht richtig sitzen, kann es sein, dass der Filterdeckel nicht richtig schließt.

4. Spülen Sie beide Seiten des Rahmens des Filtersiebes vor der ersten Benutzung mit Leitungswasser ab, um mögliche Verunreinigungen zu entfernen. Stecken Sie ihn dann an seine Position im Filterbehälter zurück; mit dem flachen Ende nach unten. **Wenn das Sieb nicht richtig passt, überprüfen Sie, ob Sie es nicht versehentlich verkehrt herum in den Filterbehälter gesteckt haben.**

5. Montage des Behälterdeckels: Legen Sie den Behälterdeckel mit der Oberseite nach unten auf eine ebene Fläche. Nehmen Sie die mit Schmiermittel versehene Gummidichtung aus der Plastikfolie. Um die Deckelöffnung richtig abzudichten, muss die Dichtung feucht aber nicht nass sein. Passen Sie die Dichtung vorsichtig in die Rille unten um den Motorkopf herum ein.

6. Setzen Sie den Deckel auf den Filterbehälter. Achten Sie darauf, dass der Deckel richtig ausgerichtet ist. Es ist nur eine Ausrichtung möglich.

7. Verschließen Sie den Deckel an seiner vorgesehenen Stelle. Schieben Sie die beiden Hebel an den Hub-Verschlussklammern unter den Rand und drücken Sie dann die oberen Hebel fest gegen den Deckel. **BEFÜLLEN SIE DEN FILTERBEHÄLTER NOCH NICHT MIT WASSER.**

8. Stellen Sie den Filter an seine endgültige Position.

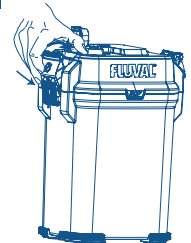
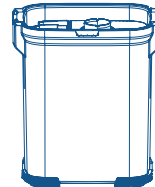
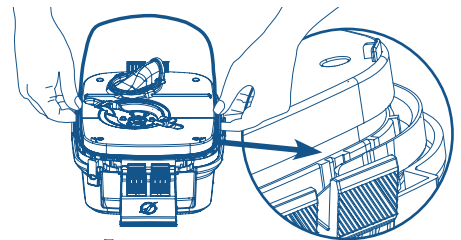
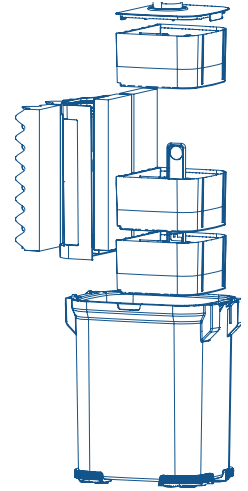

WICHTIGE HINWEISE:

- Dies ist ein schwerkraftabhängiges System. Damit es korrekt arbeiten kann, muss der Filter unter dem Aquarium positioniert werden.
- Die Distanz zwischen dem Boden des Filterbehälters und dem höchsten Wasserstand darf 1,4 m nicht überschreiten.
- Die Schläuche müssen **gerade** vom Filter zum Aquarienrand verlegt werden; **sie dürfen nicht zu locker sitzen und dürfen nicht in sich gedreht sein.**
- **Wenn die Schläuche zu lang sind, arbeitet der Filter nicht ordnungsgemäß.**
- **Die Wasseroberfläche sollte sich nie mehr als 17,5 cm unter dem Aquarienrand befinden.**
- **Installieren Sie den Filter NIEMALS über der Wasseroberfläche.**
- **Der Filter funktioniert nicht ordnungsgemäß, wenn die Medienabdeckung auf dem oberen Korb nicht richtig positioniert wurde oder ganz fehlt.**

MONTAGE UND BETRIEB

9. Stecken Sie das AquaStop-Ventil in den Einlass- und Auslassverbinder auf dem Deckel.

Drücken Sie dann den Verschlusshebel herunter, um sie zu befestigen.

10. Öffnen Sie das AquaStop-Ventil, indem Sie den Ventilhebel ganz nach unten drücken. (Die Ventile müssen ganz offen sein, bevor die Einheit angestellt werden oder die Selbstansaugung beginnen kann.)

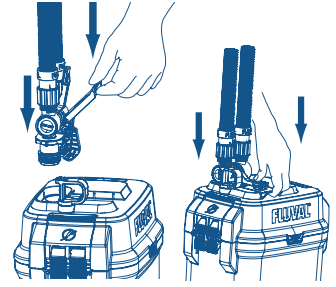
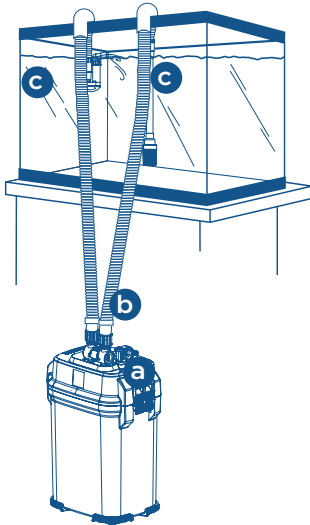

6. Inbetriebnahme des Filters

1. Überprüfen Sie Ihre Montage.

- Überprüfen Sie, ob die Hub-Verschlussklammern ordnungsgemäß verschlossen sind.
- Überprüfen Sie, ob das AquaStop-Ventil vollständig geöffnet ist und ganz nach unten gedrückt ist.
- Überprüfen Sie, ob sich die Ansaugvorrichtung vollständig unter Wasser befindet.

- Pumpen Sie mit dem Selbstansaugungshebel**, indem Sie ihn 3- bis 4-mal hochziehen und runterdrücken, bis Sie hören, dass Wasser in die Einheit fließt. Stecken Sie ihn wieder in die Einheit hinein. Wenn das Wasser durch den Einlassschlauch fließt, wird es den Filterbehälter füllen und Luft herausdrücken. Die Luft wird durch den Wasseraustrittsstutzen gedrückt, der sich ein wenig über der Wasseroberfläche befinden sollte. Um die Luft so schnell wie möglich vollständig aus dem System zu entfernen, muss das AquaStop-Ventil vollständig geöffnet sein: **Überprüfen Sie, ob der Hebel ganz unten ist.**

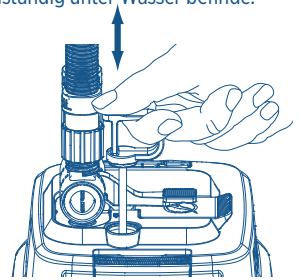

- Sobald die Blasen im Becken zurückgehen**, wissen Sie, dass die Luft aus dem System heraus ist und der Filterbehälter mit Wasser gefüllt ist. **Verbinden Sie nun die Einheit mit dem Stromnetz.**

DIE PUMPE WIRD SOFORT ANFANGEN ZU LAUFEN. Wasser sollte ohne Unterbrechung aus dem Wasseraustrittsstutzen fließen. Wenn dieses nicht der Fall ist, überprüfen Sie bitte die Installation, um Folgendes sicherzustellen:

- Der Schlauch ist nicht in sich gedreht oder geknickt.
- Der Boden des Filterbehälters darf nicht mehr als 1,4 m unter der Wasseroberfläche liegen.
- Die Wasseroberfläche darf sich nicht mehr als 17,5 cm unter dem Aquarienrand befinden.
- Die Ansaugverbindung ist ordnungsgemäß an der Aquarienwand befestigt.
- Es sind keine Luftblasen im Wasser an Punkten, an denen die Ansaugvorrichtung und der Wasseraustrittsstutzen mit den Schläuchen verbunden sind.
- Es tritt kein Wasser aus den Schläuchen an den Verbindungspunkten zum AquaStop-Ventil aus.
- Der Behälterdeckel ist ordnungsgemäß verschlossen.
- Die AquaStop-Ventile sind vollständig geöffnet, bevor die Einheit in Betrieb genommen wird oder Sie mit der Ansaugung beginnen.

WICHTIG: Um Schäden zu vermeiden, verbinden Sie niemals den Filter mit dem Stromnetz, solange der Filterbehälter nicht vollständig mit Wasser gefüllt ist.

Anpassung des Wasserflusses

Sobald der Filter ohne Unterbrechung arbeitet, können Sie den oberen Hebel am AquaStop-Ventil benutzen, um den Wasserfluss zu regulieren. Um den Wasserfluss zu reduzieren, heben Sie den Hebel zur Hälfte an, aber nicht höher. Sie können den Wasserfluss erst reduzieren, wenn die Einheit vollständig in Betrieb ist und es den Motor nicht beschädigen kann. Nichtsdestotrotz darf der Filter niemals in Betrieb sein, wenn der Hebel mehr als zur Hälfte (geschlossen) nach oben gedrückt ist.

Luft im Filter

Ein bisschen Luft bleibt im Filter, wenn er sich füllt. Luft kann auch durch neue Filtermedien freigegeben werden. Letztendlich wird der Filter alle Luftblasen ausstoßen. Wenn Sie eine Häufung an Luftblasen über einen längeren Zeitraum beobachten, überprüfen Sie alle Schläuche und Verbindungen nach möglichen Luft Eintrittsstellen. Stellen Sie ebenfalls sicher, dass sich keine Luftquelle (etwa wie ein Ausströmerstein oder ein Belüftungsgerät) in der Nähe des Ansaugkorbes befindet.

WARTUNG

WARNUNG: TRENNEN SIE DIESES GERÄT UND ALLE ANDEREN GERÄTE, DIE IM AQUARIUM IN GEBRAUCH SIND, IMMER VOM STROMNETZ, BEVOR SIE DIE HÄNDE IN DAS WASSER HALTEN, BEVOR TEILE ANGEBRACHT ODER ENTFERNT WERDEN UND WÄHREND FILTERZUBEHÖR INSTALLIERT, GEWARTET ODER ANGEFASST WIRD.

Medienpflege

Filtermedien müssen gemäß den Anleitungen, die auf jeder Packung abgedruckt sind, regelmäßig erneuert oder gereinigt werden. Die reale Lebensdauer jedes einzelnen Filtermediums hängt von der Art des Gebrauchs und den speziellen Merkmalen Ihres Aquariums ab. Um ein Medium zu entfernen und zu erneuern, befolgen Sie bitte die folgenden Anweisungen.

WICHTIG: Erneuern Sie nie alle Medien zur selben Zeit. Staffeln Sie die Medienwechsel, sodass immer einige der alten Medien in Gebrauch bleiben. So bewahren Sie immer Nutzbakterien im Filter, weil Kolonien, die mit alten Medien entsorgt werden durch starke neue ersetzt werden. Um die bakterielle Aktivität zu verstärken, sollten Sie jedes Mal, wenn Sie ein Medium erneuern, Fluval Cycle, einen biologischen Wasseraufbereiter, benutzen. Alle Gummiteile, die Abdeckungsichtung, das Ansaugrohr, das AquaStop-Ventil und die Dichtungsringe sollten regelmäßig mit einem Schmiermittel auf Silikonbasis (z. B. Fluval Silikon-Schmierfett, Art.-Nr. A325) geschmiert werden.

1. Abfluss des Wassers aus dem Filter

1. **Schließen Sie das AquaStop-Ventil**, indem Sie den Hebel ganz nach oben ziehen. Dieses dichtet den Einlass und den Auslass an den Schlauchverbindungen ab, um ein Vakuum beizubehalten, das nötig ist, um den Filter wieder zu starten, ohne die Selbstansaugung auslösen zu müssen.
2. **Trennen Sie den Filter vom Stromnetz.**
3. **Ziehen Sie den Verschlusshebel nach oben**, um das AquaStop-Ventil frei zu geben. **Sie brauchen die Schläuche nur vom AquaStop-Ventil abzunehmen**, wenn Sie das AquaStop-Ventil oder die Schläuche reinigen möchten. (Eine regelmäßige Reinigung ist empfehlenswert, um einen optimalen Wasserfluss zu gewährleisten. Eine gute Zeit dafür ist während eines großen Wasserwechsels. Um sie zu reinigen, spülen Sie sie unter fließendem Leitungswasser ab; wenn nötig, benutzen Sie eine geeignete Fluval Reinigungsbürste.)
4. **Halten Sie die Einheit an dem Filterbehälter fest und nicht am Deckel und stellen Sie ihn auf eine geeignete ebene Fläche** in der Nähe eines Waschbeckens oder eines Abflusses. (Halten Sie ihn immer gerade, um ein Verschütten des Wassers zu vermeiden.)
5. **Öffnen Sie die Hub-Verschlussklammern**; nehmen Sie dann den Deckel/das Pumpengehäuse von dem Filterbehälter ab und legen Sie ihn/es zur Seite.
6. Nehmen Sie die Medienabdeckung ab. Entfernen Sie dann die Medienkörbe mithilfe des mittleren Griffs aus dem Behälter. Danach nehmen Sie das Schaumstoffsieb ab und legen alle Medienkomponenten in ein Waschbecken oder einen Eimer.
7. Halten Sie den Behälter über ein Waschbecken oder einen Abfluss und gießen Sie das restliche Wasser aus dem Behälter.
8. **Spülen Sie die Innenseite des Filterbehälters mit klarem Wasser ab.** Benutzen Sie NIEMALS Seife oder sonstige Reinigungsmittel, um den Filterbehälter zu reinigen oder das Schaumstoffsieb oder die Medienkörbe auszuspülen. Spuren von Reinigungsprodukten können auf den Oberflächen zurückbleiben und das empfindliche Gewebe der Fische verletzen.
9. **Spülen Sie das Innere des Ansaugzylinders mit sauberem Wasser aus.** Achten Sie darauf, dass sich keine Ablagerungen in dem roten Blattventil des Zylinders abgesetzt haben und dass der Zylinder ordnungsgemäß in der geschlossenen Position sitzt.

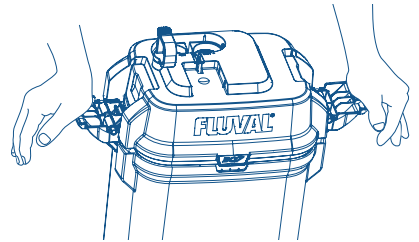

2. Reinigung oder Erneuerung der Medien

1. **Erneuern Sie die chemischen Medien (falls enthalten) je nach Bedarf.** Chemische Medien können nicht gereinigt werden.
2. **Spülen Sie die biologischen Medien mit Aquarienwasser (niemals mit Leitungswasser) aus oder erneuern Sie sie gegebenenfalls.** Erneuern Sie die biologischen Medien immer zeitlich versetzt, um immer wertvolle Nutzbakterien im Filter zu bewahren.
3. Spülen Sie die Schaumstoffe mit Aquarienwasser oder entchlortem Leitungswasser aus oder erneuern Sie sie gegebenenfalls. Für eine gründliche Reinigung spülen Sie alle Teile getrennt voneinander ab. Achten Sie darauf, dass der Bio-Schaumstoff oben aus dem Vorfilterkorb herausragt. Spülen Sie auch die anderen mechanischen Medien.

Benutzen Sie NIEMALS Seife oder sonstige Reinigungsmittel, da Spuren von Reinigungsprodukten die Fische gefährden können.

3. Zusammenbau der Einheit – BEFÜLLEN SIE DEN FILTERBEHÄLTER NICHT MIT WASSER, BEVOR DIE EINHEIT NICHT

WARTUNG

VOLLSTÄNDIG ZUSAMMENGEBAUT IST.

1. **Stecken Sie die ausgespülten und gefüllten Medienkörbe zurück** in den Filterbehälter und setzen Sie die Abdeckung über den oberen Korb.
2. **Stecken Sie den Vorfilterkorb zurück in den Filterbehälter** (mit der flachen Seite nach unten).
3. **Schmieren Sie die Motorkopfdichtung immer mit einem Schmiermittel auf Silikonbasis (z. B. Silikon-Schmierfett, Art.-Nr. A325).**
4. **Setzen Sie den Deckel wieder auf.** Achten Sie darauf, ihn in der richtigen Position aufzusetzen. Es ist nur eine Ausrichtung möglich.
5. **Benutzen Sie die Hub-Verschlussklammern**, um den Deckel ordnungsgemäß zu schließen.
6. **Stellen Sie die Einheit an ihre Position zurück, setzen Sie das AquaStop-Ventil wieder ein**, und drücken Sie den Verschlusshebel herunter, damit es festsitzt.
7. **Drücken Sie den Ventilhebel herunter, um das AquaStop-Ventil zu öffnen.** Der Wasserfluss sollte sofort beginnen.
WICHTIG: Wenn die Schläuche von dem AquaStop-Ventil abgenommen wurden oder wenn das System sein Vakuum aus irgendeinem Grund verloren hat, füllt sich der Filterbehälter nicht automatisch. Benutzen Sie dann den Hebel zur Selbstansaugung, um den Filterbehälter mit Wasser zu befüllen.
8. **Warten Sie, bis der Filterbehälter vollständig gefüllt ist**, dann können Sie den Filter wieder mit dem Stromnetz verbinden.
WICHTIG: Wenn der Filter nicht ganz mit Wasser befüllt ist und trotzdem schon mit dem Stromnetz verbunden wird, kann es sein, dass er nicht ordnungsgemäß arbeitet. Der Filter darf nicht trocken laufen, da dies den Motor beschädigen kann.

Pflege des Flügelrades

Der Schacht des Flügelrades verfügt über einen effektiven Selbstreinigungsmechanismus. Trotzdem empfehlen wir Ihnen, während Ihrer Routine-Wartung die Abdeckung des Flügelrades abzunehmen und das Flügelrad zu überprüfen. Wenn Sie Ihr Flügelrad sauber halten, verlängern Sie seine Lebensdauer und die des Motors.

WICHTIG: Die Flügelradwelle ist aus Keramik, die gegen Abnutzung resistent ist; sie ist trotzdem empfindlich und sollte aus diesem Grund während der Wartung vorsichtig behandelt werden.

1. **Entfernen Sie die Abdeckung des Flügelrades:** Drücken Sie den Stift zur Seite und heben Sie sie hoch.
2. **Wenn das Flügelrad gereinigt werden muss**, umfassen Sie vorsichtig die Flügelradwelle und ziehen Sie es vorsichtig aus dem Schacht. Spülen Sie es vorsichtig mit sauberem Wasser ab.
3. **Wenn der Schacht gereinigt werden muss**, wischen Sie ihn vorsichtig mit einer Flual Reinigungsbürste aus.
4. **Setzen Sie das Flügelrad wieder in den Schacht ein:** Stecken Sie den Stift der Flügelradabdeckung in die dafür vorgesehene Aussparung am Rand der Flügelradkammer. Drücken Sie die gegenüberliegende Seite der Flügelradabdeckung hinunter. Achten Sie darauf, dass sich das Flügelrad in der Mitte der Flügelradabdeckung einfügt. Drücken Sie weiter, bis der Befestigungsstift einrastet und fest sitzt.

WARNING: Die Flügelradwelle aus Keramik wird am Boden des Flügelradschachtes durch ein Gummilager festgehalten. Die Welle kann leicht per Hand herausgenommen und wieder eingesetzt werden; trotzdem müssen Sie aufpassen, dass das Gummilager sich nicht löst. (Setzen Sie immer die Abdeckung des Flügelrades wieder auf, damit alles genau zueinander ausgerichtet ist und passt.).

Das Flügelrad nutzt sich mit der Zeit ab. Ersatz können Sie entweder bei Ihrem Flual Händler kaufen oder indem Sie unseren Kundenservice bei HAGEN Deutschland GmbH & Co. KG kontaktieren.

Selbstansaugung

Bitte beachten Sie, dass der Selbstansaugungsgriff nur bei Bruch des Hebels oder des Griffs erneuert werden kann.

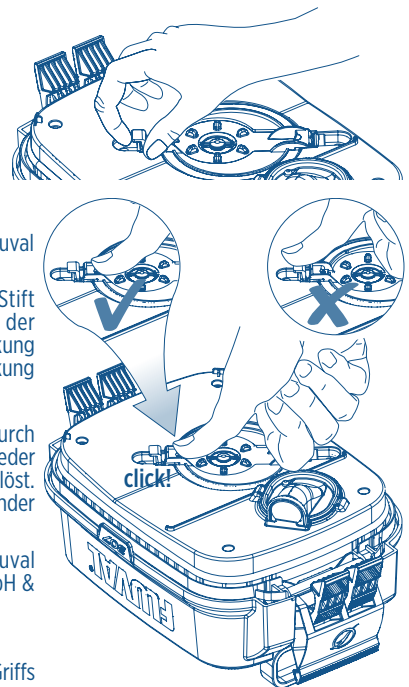

Recycling

Dieses Symbol steht für die getrennte Entsorgung von elektrischen und elektronischen Artikeln (WEEE). Das bedeutet, dass diese Produkte gemäß der europäischen Richtlinie 2012/19/EU recycelt oder demontiert werden müssen, um Umweltschäden zu minimieren. Wenden Sie sich für weitere Informationen an die zuständigen Behörden. **Elektronische Produkte, die nicht der Abfalltrennung unterzogen werden, sind potenziell gefährlich für die Umwelt und für die menschliche Gesundheit, da sie gefährliche Substanzen enthalten können.**

FRAGEN?

Sollten Sie Fragen zum Betrieb dieses Filters haben, befolgen Sie bitte zuerst die Anleitungen zur Inbetriebnahme und Wartung. Die meisten Probleme können sofort mit einer Wartung behoben werden.

Sollten Sie sich nicht sicher sein oder sollten Sie Ersatzteile brauchen, kontaktieren Sie bitte Ihren örtlichen Zoofachhändler.

Wenn Sie einen technischen Rat benötigen, schreiben Sie uns oder rufen Sie uns an. Die meisten Probleme können schon gelöst werden, wenn Sie sie uns telefonisch schildern. Oder besuchen Sie unsere Homepage www.fluvalaquatics.com.

Auf unserer Website finden Sie auch eine detaillierte Rubrik mit häufig gestellten Fragen und hilfreichen Antworten.

DEUTSCHLAND

KUNDENDIENST

Falls dieses Produkt fehlerhaft sein sollte, geben Sie es zusammen mit dem Kaufnachweis entweder an Ihren örtlichen Zoofachhändler oder senden Sie es mit im Voraus bezahlten Versandkosten an:

HAGEN Deutschland GmbH & Co. KG,
Lehmweg 99-105, 25488 Holm

Tel.: +49 4103 960-2000
Montag – Freitag von 9:00 – 16:00 Uhr
E-Mail an: kundenservice@rchagen.com

Weitere Informationen zu unseren Produkten erhalten Sie auf www.fluvalaquatics.com

DREI (3) JAHRE GARANTIE

Der Fluval Außenfilter der 07-Serie hat eine Garantie auf fehlerhafte Teile und Verarbeitung für einen Zeitraum von drei (3) Jahren ab Kaufdatum. Die Garantie beschränkt sich auf die Reparatur oder den Austausch und umfasst keine Folgeschäden, Verluste oder Schäden an Tieren und persönlichem Eigentum unabhängig von deren Ursache. Diese Garantie gilt nur unter normalen Betriebsbedingungen, für die das Produkt bestimmt ist. Ausgeschlossen sind Schäden, die durch unangemessene Verwendung, Fahrlässigkeit, unsachgemäße Installation, Manipulation, Missbrauch oder kommerzielle Nutzung verursacht wurden. Die Garantie erstreckt sich nicht auf den Verschleiß oder auf Teile, die nicht ordnungsgemäß gewartet wurden.

Diese Garantie gilt nur mit dem Kaufnachweis eines autorisierten Fluval Händlers.

DIES HAT KEINEN EINFLUSS AUF IHRE GESETZLICHEN RECHTE.

FLUVAL

ERSATZTEILE

Bestellen Sie die Ersatzteile bei Ihrem Fluval Händler oder bei unserem Kundenservice.

TEILE	FLUVAL 107	FLUVAL 207	FLUVAL 307	FLUVAL 407
A Motorkopf	A20101	A20102	A20103	A20104
B Vorfilterkorb	A20122	A20123	A20123	A20124
C Medienkorb	A20046	A20046	A20043	A20043
D Medienkorbaddeckung	A20042	A20042	A20067	A20067
E Motorkopfdichtung	A20038	A20038	A20064	A20064
F AquaStop-Ventil	A20062	A20062	A20062	A20062
G Ansaugkorb	A20007	A20007	A20008	A20008
H Ansaugrohr mit Ansaugkorb	A20010	A20010	A20011	A20011
I Saugnapf mit Clip (40 mm)	A15520	A15520	A15520	A15520
J Aquarienrahmenbefestigung	A20026	A20026	A20026	A20026
K Saugnapf (30 mm)	A15041	A15041	A15041	A15041
L Wasseraustrittsstutzen	A20053	A20053	A20053	A20053
M Geriffelter Schlauch	A20014	A20014	A20015	A20015
N Schlauch-Verschluss-Mutter	A20059	A20059	A20059	A20059
O Gummi-Schlauchverbinder	A20016	A20016	A20017	A20017
P Ansaugvorrichtung mit Abdeckung	A20126	A20126	A20126	A20126
Q Filterbehälter	A20183	A20188	A20193	A20198
R Keramik-Flügelradwelle & Gummilager	A20039	A20039	A20039	A20039
S Magnetisches Flügelrad mit Keramikwelle & Gummilager	A20109	A20109	A20149	A20169
T Flügelradabdeckung	A20113	A20133	A20148	A20148
U Medienkorb-Griff	A20071	A20072	A20072	A20073
07 Motorkopf-Wartungsset Magnetisches Flügelrad Keramikwelle & Gummilager Flügelradabdeckung Motorkopfdichtung	A20094	A20095	A20096	A20097
Einlass-/Auslass-Set für die 07-Serie AquaStop-Ventil Ansaugrohr/Ansaugkorb/Schlauchverbinder Wasseraustrittsstutzen Motorkopfdichtung Aquarienrahmenbefestigung x2 Saugnapf 30 mm x4 Saugnapf mit Clip (40 mm)	A20051	A20051	A20052	A20052

NUR BEI VICENZA, VENEZIA & ROMA AQUARIEN

TEILE	FLUVAL 207	FLUVAL 307	FLUVAL 407
V Metallklammer	A20013	A20013	A20013
Y Geriffelter Schlauch	A20012	A20012	A20012

Siehe Grafik auf der nächsten Seite.

Fluval 107

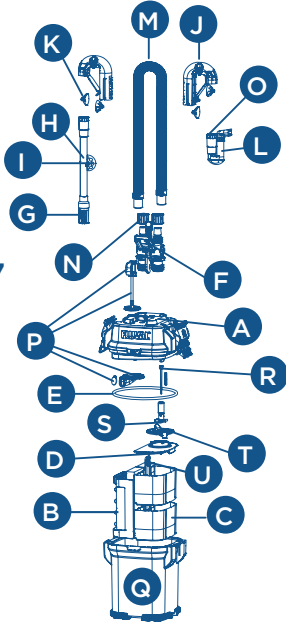

Fluval 207

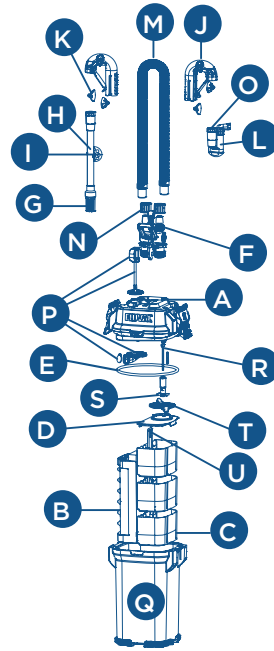

SCHLAUCHVERBINDUNGEN BEI FLUVAL AQUARIEN MIT FILTERVERBINDUNGEN UNTER DEM BECKEN

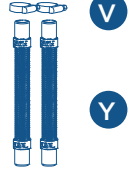

Bitte beziehen Sie sich auf die Installationsanweisungen zu dem Easy Connect System in der Bedienungsanleitung Ihres Aquariums

SCHLAUCHVERBINDUNGEN BEI FLUVAL AQUARIEN MIT FILTERVERBINDUNGEN UNTER DEM BECKEN

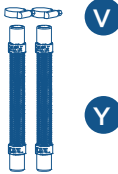

Bitte beziehen Sie sich auf die Installationsanweisungen zu dem Easy Connect System in der Bedienungsanleitung Ihres Aquariums

SCHLAUCHVERBINDUNGEN BEI FLUVAL AQUARIEN MIT FILTERVERBINDUNGEN UNTER DEM BECKEN

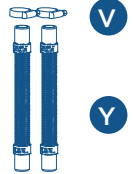

Bitte beziehen Sie sich auf die Installationsanweisungen zu dem Easy Connect System in der Bedienungsanleitung Ihres Aquariums

Fluval 307

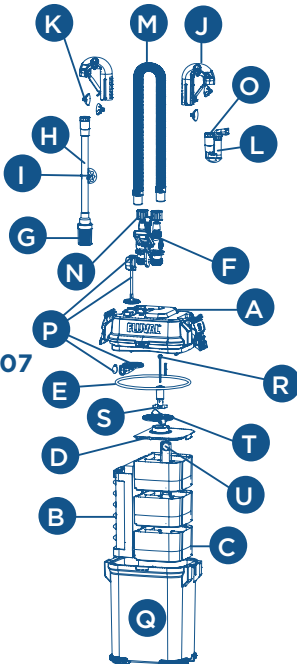

Fluval 407

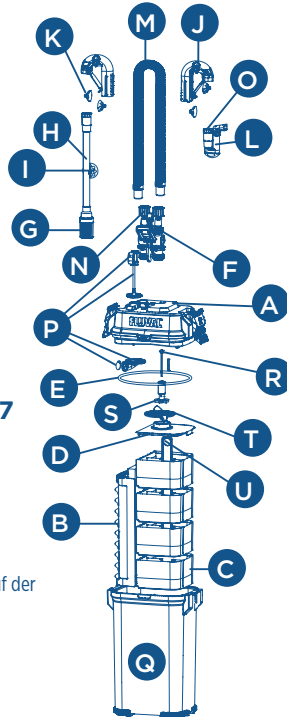

Siehe Beschreibungen auf der vorherigen Seite.

FILTRE EXTÉRIEUR FLUVAL

Consulter le schéma à l'intérieur du recto de la couverture.

- | | |
|-------------------------------------|--|
| 1 Tuyaux | 7 Couvercle du boîtier (tête motrice) |
| 2 Raccords des tuyaux au rebord (2) | 8 Clé d'amorçage automatique (fixée à l'appareil) |
| 3 Ventouses (4) | 9 Manettes de blocage (fixées au couvercle du filtre) |
| 4 Bloc d'entrée d'eau avec ventouse | 10 Couvercle de l'impulseur |
| 5 Bec de sortie d'eau | 11 Boîtier du filtre (paniers de filtration à l'intérieur) |
| 6 Soupape AquaStop | 12 Joint d'étanchéité de la tête motrice |
- POUR AQUARIUMS VICENZA, VENEZIA ET ROMA SEULEMENT
- | | |
|------------------------------|----------------------|
| 13 Pincettes métalliques (2) | 14 Tuyaux striés (2) |
|------------------------------|----------------------|



DISPOSITION DES MASSES FILTRANTES

Le filtre de série 07 Fluval comprend des masses filtrantes préinstallées. Lors du remplacement des masses filtrantes, il est recommandé de suivre le même ordre pour assurer une efficacité et des résultats optimaux.



MESURES DE SÉCURITÉ IMPORTANTES

AVERTISSEMENT - Pour éviter toute blessure, il faut observer des précautions élémentaires de sécurité, notamment celles qui suivent :

1. LIRE ET RESPECTER TOUTES LES MESURES DE SÉCURITÉ

et tous les avis importants apparaissant sur l'appareil avant de l'utiliser. Tout manquement à ces précautions peut entraîner la perte de poissons ou des dommages à l'appareil.

2. DANGER - Pour éviter tout risque de choc électrique, faire preuve de la plus grande prudence puisque de l'eau est utilisée avec l'équipement d'aquarium. Ne jamais tenter de réparer l'équipement soi-même; le retourner plutôt à un service de réparations autorisé ou le jeter.

A. Si l'appareil tombe dans l'eau, **NE PAS** tenter de le récupérer. Débrancher d'abord l'appareil, puis le sortir de l'eau. Si des composants électriques d'un appareil sont mouillés, débrancher immédiatement ce dernier et le laisser sécher complètement.

B. Si l'appareil a une fuite anormale d'eau, ou si les disjoncteurs de courant résiduel (RCD) ou de fuite à la terre (DDFT) s'éteignent, débrancher le cordon d'alimentation de la source de pouvoir.

C. Examiner l'appareil avec soin après l'installation. Ne pas le brancher s'il y a de l'eau sur des pièces qui ne doivent pas être mouillées.

D. Ne pas utiliser un appareil dont le cordon ou la fiche sont endommagés, qui ne fonctionne pas correctement ou qui est tombé ou a été endommagé de quelque manière que ce soit. Le cordon d'alimentation de cet appareil ne peut pas être remplacé; si le cordon est endommagé, il faut jeter l'appareil. Ne jamais couper le cordon.

E. Pour éviter toute possibilité que la fiche des appareils soit mouillée, placer l'aquarium à côté d'une prise de courant murale afin d'empêcher l'eau de s'écouler dans la prise.

L'utilisateur doit former une « boucle d'égouttement » (voir l'illustration pour chacun des cordons d'alimentation des dispositifs de l'aquarium reliés à la prise. La « boucle d'égouttement » est la partie du cordon d'alimentation qui se trouve sous la prise, ou le raccord si une rallonge est utilisée, afin d'éviter que l'eau s'écoule le long du cordon et entre en contact avec la prise. Si la fiche ou la prise de courant sont mouillées, **NE PAS** débrancher le cordon. Mettre d'abord hors circuit le fusible ou le disjoncteur qui fournit l'électricité à la prise, puis débrancher le transformateur ensuite. Vérifier qu'il n'y a pas d'eau dans la prise.

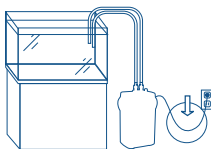

3. AVERTISSEMENT - Une surveillance étroite est requise lorsque l'appareil est utilisé par des enfants ou à proximité de ces derniers. L'appareil ne peut pas être utilisé par des enfants âgés de 8 ans et moins ni par des personnes aux

capacités physiques, sensorielles ou mentales réduites, ou qui manquent d'expérience et de connaissances, à moins qu'elles l'utilisent sous la surveillance d'une personne responsable de leur sécurité ou qu'elles aient reçu les directives nécessaires à l'utilisation de cet équipement. Toujours surveiller les enfants pour les empêcher de jouer avec l'appareil. Le nettoyage et l'entretien ne doivent pas être effectués par les enfants sans surveillance.

4. Pour éviter toute blessure, ne toucher aucune pièce mobile ou chaude.

5. **ATTENTION - Toujours débrancher tous les appareils dans l'aquarium avant de mettre ses mains dans l'eau, avant d'insérer ou de retirer des pièces et pendant l'installation, l'entretien ou la manipulation de l'équipement. Ne jamais tirer sur le cordon d'alimentation pour débrancher l'appareil. Prendre plutôt la fiche entre les doigts, puis la tirer. Toujours débrancher un appareil d'une prise de courant quand il n'est pas utilisé.**

6. Ce **FILTRE POUR AQUARIUM EST DESTINÉ À UN USAGE DOMESTIQUE** et à **L'INTÉRIEUR** seulement. Il est conçu pour être utilisé dans le genre d'aquarium ornemental que l'on trouve dans les domiciles. Il peut être utilisé soit pour un aquarium d'eau douce, soit d'eau de mer. La température de l'eau ne doit pas dépasser 35 °C. Ne pas utiliser ce filtre pour un usage autre que celui pour lequel il a été prévu (c.-à-d. **NE PAS** l'utiliser dans des piscines, des baignoires, etc.). L'utilisation d'accessoires non recommandés ni vendus par le fabricant de l'appareil peut être source de situations dangereuses et rendre votre garantie nulle.

7. Cet appareil n'est pas un filtre submersible pour aquarium. Ne pas installer ni entreposer l'appareil là où il risque d'être exposé aux intempéries ou à des températures sous le point de congélation.

8. S'assurer que l'appareil est installé correctement et solidement sur l'aquarium avant de le faire fonctionner et que le branchement électrique est conforme aux données sur l'étiquette de spécifications. Ne pas faire fonctionner l'appareil à sec.

9. Si une rallonge électrique est nécessaire, utiliser une rallonge d'un calibre suffisant. Un cordon électrique de moins d'ampères ou de watts que l'appareil peut surchauffer. Prendre les précautions nécessaires pour éviter que la rallonge soit tirée ou qu'on trébuche sur celle-ci. Tout travail électrique doit être effectué par un électricien certifié.

10. CONSERVER CES INTRUCTIONS

pour une consultation ultérieure.



IMPORTANT

Afin d'assurer le fonctionnement optimal et adéquat du filtre extérieur Flual de série 07, un entretien régulier est nécessaire. La négligence de l'entretien peut nuire au fonctionnement du filtre et annulera la garantie. De plus, un nettoyage et un entretien réguliers réduiront grandement ou préviendront complètement les anomalies et la diminution du rendement. Se référer au calendrier d'entretien ci-dessous.

FRÉQUENCE D'ENTRETIEN RECOMMANDÉE

COMPOSANTS	CHAQUE MOIS	TOUS LES 3 MOIS	TOUS LES 6 MOIS	TOUS LES ANS
Impulseur magnétique et puits de l'impulseur ^{1,4,6}	Vérifier et nettoyer			Remplacer l'impulseur seulement
Arbre en céramique ⁴	Vérifier et nettoyer			Remplacer
Tube d'entrée d'eau/crépine ³		Vérifier et nettoyer		
Tuyau strié				Vérifier et nettoyer
Bloc d'amorçage et couvercle du bloc ²			Nettoyer et lubrifier	
Joint d'étanchéité de la tête motrice ^{2,5}	Nettoyer et lubrifier			Remplacer
Joints d'étanchéité de la soupape AquaStop ²		Nettoyer et lubrifier		
Masse filtrante Quick Clear	Remplacer			
Masse filtrante Bio-Foam	Vérifier et nettoyer		Remplacer	
Masse filtrante Bio-Foam+	Vérifier et nettoyer		Remplacer	
Masse filtrante Bio-Foam Max	Vérifier et nettoyer		Remplacer	
Masse filtrante BIOMAX	Rincer avec de l'eau d'aquarium		Remplacer la moitié de la quantité	
Préfiltre			Remplacer la moitié de la quantité	
Masse filtrante BIOTERRA	Rincer avec de l'eau d'aquarium		Remplacer la moitié de la quantité	
Charbon	Remplacer			
Éliminateur d'ammoniaque	Remplacer			
Masse filtrante Zeo-Carb	Remplacer			
Éliminateur de phosphate (bloc)	Remplacer			
Éliminateur de nitrite (bloc)	Remplacer			
Éliminateur d'ammoniaque (bloc)	Remplacer			

Pour assurer une présence constante de bactéries bénéfiques, ne jamais remplacer toutes les masses filtrantes en même temps.

- S'assurer que le couvercle de l'impulseur est bien ajusté et dirigé vers le haut au moment de le remettre en place.
- Lubrifier à l'aide d'un lubrifiant à base de silicone seulement (p.ex. le lubrifiant Flual de silicone, A325). Ne PAS utiliser de gelée de pétrole, ni de produits à base végétale ou animale. L'utilisation de lubrifiants autres que ceux recommandés annule la garantie.
- Les tuyaux se bloqueront avec le temps en raison d'une accumulation de déchets et de vase protéinée.
- Le remplacement annuel assure un rendement optimal.
- Le joint d'étanchéité du boîtier se détériorera éventuellement et nécessitera d'être remplacé tous les ans pour éviter le risque potentiel de fuites.
- L'impulseur s'usera avec le temps. À titre préventif, le remplacer annuellement.

MODÈLE	107	207	307	407
CONTENANCE DE L'AQUARIUM*	40-130 L 10-30 gal US	60-220 L 20-45 gal US	90-330 L 40-70 gal US	150-500 L 50-100 gal US
RENDEMENT DE LA POMPE	550 L/h 145 gal US	780 L/h 206 gal US	1150 L/h 303 gal US	1450 L/h 383 gal US
PRÉFILTRE VERTICAL	514 cm ²	803 cm ²	803 cm ²	1 074 cm ²
VOLUME DES PANIERS	1,2 L	1,8 L	3,1 L	4,2 L
VOLUME TOTAL DES COMPARTIMENTS	2,0 L	3,1 L	4,5 L	6,0 L
VOLUME DU BOÎTIER	3,9 L	5,3 L	7,3 L	9,2 L
DIMENSIONS DU FILTRE	19 x 18 x 35 cm (7,5 x 7 x 13,7 po)	19 x 18 x 42 cm (7,5 x 7 x 16,5 po)	24 x 18 x 42 cm (9,5 x 7 x 16,5 po)	24 x 18 x 49 cm (9,5 x 7 x 19,3 po)
QUANTITÉ D'EAU FILTRÉE**	360 L 95 gal US	460 L 121 gal US	780 L 206 gal US	930 L 245 gal US
HAUTEUR MAX. DE LA COLONNE D'EAU	1,45 m	1,45 m	1,75 m	2,25 m
PUISSANCE - 120 V/60 Hz			16 W	23 W
PUISSANCE - 230-240 V/ 50 Hz	10 W	10 W	15 W	20 W

*Les recommandations d'aquariums sont basées sur l'usage standard d'aquariums aux États-Unis (gal US) ou en Europe (L)

**Les débits d'eau ont été mesurés au moyen de tuyaux d'entrée et de sortie d'eau de la même longueur

INSTALLATION ET UTILISATION

IMPORTANT : Lire toutes les instructions avant de commencer.

- S'assurer que le bec de sortie d'eau est situé au-dessus du niveau de l'eau pendant l'installation.
- Prévoir de 30 à 45 minutes pour la préparation et l'installation.
- Outils requis : couteau tout usage. (Note : Pour un aquarium inhabituellement peu profond, le tube d'entrée peut devoir être coupé. Vous aurez alors besoin d'une scie à métaux.)

NE PAS BRANCHER LE FILTRE AVANT QUE L'INSTALLATION SOIT COMPLÉTÉE ET QUE L'AQUARIUM SOIT REMPLI D'EAU.

1. Déballez et identifiez toutes les pièces

Utiliser le schéma à l'intérieur du recto de la couverture comme guide. Un guide des pièces est également inclus à la fin de ce mode d'emploi.

2. Préparer l'aquarium

1. **Décider de l'emplacement du filtre.** Ne pas oublier qu'il s'agit d'un système par gravité. Afin qu'il fonctionne correctement, toutes les directives d'installation ci-dessous doivent être respectées.

Directives d'installation

- La base du boîtier **ne doit jamais se trouver à plus de 1,4 m (4,5 pi)** sous le niveau de l'eau.
- Le tuyau doit suivre un **chemin direct** du filtre au rebord de l'aquarium, **avec très peu de jeu et sans boucle.**
- Le niveau de l'eau **ne devrait jamais être à plus de 17,5 cm (7 po)** sous le rebord de l'aquarium.
- **Le filtre doit TOUJOURS être placé plus bas que l'aquarium.**
- Le tube d'entrée d'eau ne devrait pas être positionné à proximité d'une source d'air.

2. **Placer les deux raccords des tuyaux au rebord arrière de l'aquarium.**

En placer un juste au-dessus de l'endroit choisi pour mettre le tube d'entrée et un autre juste au-dessus de l'endroit où positionner le bec de sortie d'eau.

S'assurer que la section la plus longue de chacun des raccords est à l'extérieur de l'aquarium. Fixer les ventouses aux positions à l'intérieur et à l'extérieur de l'aquarium de chaque raccord.

IMPORTANT : S'assurer de placer le tube d'entrée loin de toute source d'air (pierre à air, dispositif d'aération ou soupape de sortie). Si de l'air entre dans la crépine d'admission, cela diminuera l'efficacité du filtre.

3. Préparer le branchement du tube d'entrée

1. **Insérer la soupape AquaStop dans les raccords d'entrée et de sortie d'eau sur le couvercle du filtre,** puis appuyer sur le levier de blocage pour fixer la soupape en place.
 - a. Placer le filtre sous l'aquarium, à l'endroit à partir duquel il fonctionnera.
 - b. **Brancher le tuyau au raccord d'entrée d'eau (IN) de la soupape AquaStop.** Celui-ci se trouve à gauche.
 - c. Pousser une extrémité du tuyau dans la soupape, aussi loin que possible.
 - d. Visser l'écrou dans le sens antihoraire aussi serré que possible sans forcer.
2. **Mesurer et couper le tuyau.** Un tuyau assez long pour relier facilement le boîtier du filtre à l'intérieur de l'aquarium est nécessaire.
 - a. Étirer le tuyau sur le rebord afin qu'il repose au-dessus du raccord du tuyau pour l'entrée d'eau.
 - b. Utiliser un couteau tout usage pour couper le tuyau au moins 10 cm (4 po) au-dessus du rebord de l'aquarium. **Ne pas le couper trop court.**

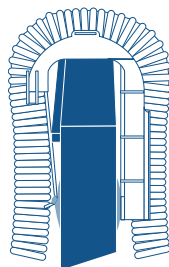
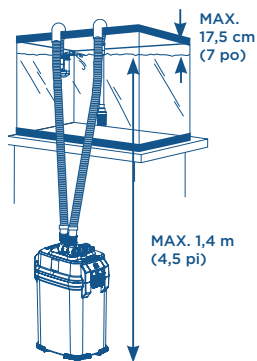

RACCORDEMENT DU FILTRE SOUS L'AQUARIUM REQUIS POUR AQUARIUMS FLUVAL

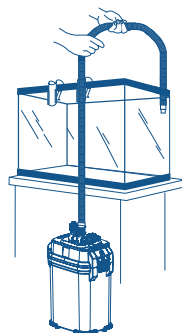
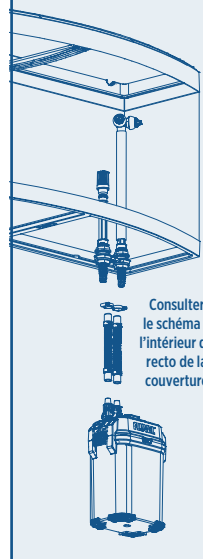

INSTALLATION ET UTILISATION

IMPORTANT : Le tuyau doit être assez long pour que le branchement avec le bloc d'entrée d'eau soit toujours à environ 7,5 cm (3 po) sous le niveau de l'eau. Se rappeler qu'on peut toujours le recouper durant l'installation finale, au besoin.

3. Pousser la partie coupée du tuyau « d'entrée » dans le raccord en caoutchouc du tube d'entrée. Pousser le tuyau d'au moins 2,5 cm (1 po), sans l'entortiller.

IMPORTANT :

- Le tuyau doit suivre un chemin direct du filtre au rebord de l'aquarium, avec **très peu de jeu et sans boucle ni nœud**.
- Si le tuyau est trop long, le filtre ne fonctionnera pas correctement.
- L'extrémité usinée du tuyau doit être branchée à la soupape AquaStop.
- Pour assurer un bon hermétisme à l'eau, l'extrémité coupée du tuyau, qui se branche au bloc d'entrée d'eau, doit être gardée sous l'eau.

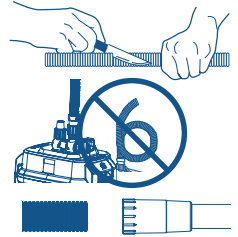

4. Fixer la ventouse au bloc d'entrée d'eau, à proximité de la crépine, et placer celui-ci dans l'aquarium, en s'assurant que la crépine se trouve à au moins 7,5 cm (3 po) du fond. Si le tuyau est trop long pour la profondeur de l'aquarium, enlever la crépine du bloc d'entrée d'eau, couper le tuyau avec une scie à métaux et remettre la crépine en place. Une fois le bloc d'entrée d'eau positionné correctement, bien le fixer en place en pressant les ventouses contre la vitre.

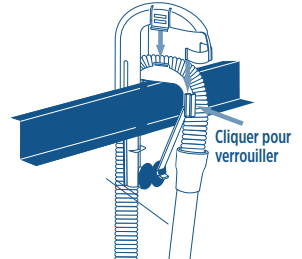

5. Positionner la moitié supérieure du raccord au rebord au-dessus du tuyau et pousser vers le bas jusqu'à ce qu'un « clic » se fasse entendre et que le tuyau tienne bien en place.

4. Préparer le branchement de la sortie d'eau

1. La partie restante du tuyau sera utilisée pour la sortie d'eau. Fixer le tuyau au raccord de sortie d'eau (OUT) du côté droit de la soupape AquaStop.

- a. Pousser l'extrémité usinée du tuyau sur la soupape, aussi loin que possible.
- b. Visser l'écrou dans le sens antihoraire aussi serré que possible sans forcer.



2. Mesurer et couper le tuyau. Une fois encore, il faut un tuyau qui reliera facilement le boîtier du filtre à l'intérieur de l'aquarium.

- a. Étirer le tuyau sur le rebord afin qu'il repose au-dessus du raccord du tuyau pour la sortie d'eau.
- b. Utiliser un couteau pour couper le tuyau au moins 10 cm (4 po) au-dessus du rebord de l'aquarium. **Ne pas le couper trop court**. Se rappeler qu'on peut toujours le recouper durant l'installation finale, au besoin.



IMPORTANT : Pour maintenir un bon hermétisme à l'eau, le point de branchement entre le tuyau et le bec de sortie d'eau doit demeurer sous le niveau de l'eau.

3. Pousser la partie coupée de ce tuyau de « sortie » d'eau dans le raccord en caoutchouc situé sur le dessus du bec de sortie d'eau. Pousser le tuyau d'au moins 2,5 cm (1 po), sans l'entortiller.

4. Placer le bec de sortie d'eau dans l'aquarium, à environ 2 cm (0,8 po) sous le niveau d'eau final prévu, puis pousser la moitié supérieure du raccord au rebord du tuyau vers le bas jusqu'à ce qu'un « clic » se fasse entendre et que le tuyau tienne bien en place.

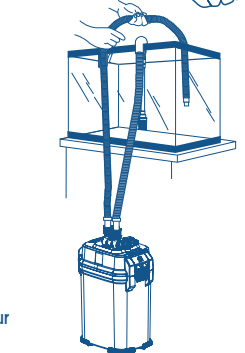
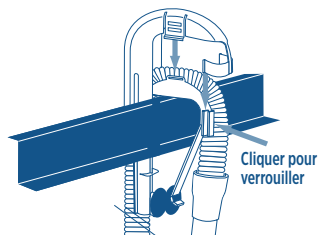

INSTALLATION ET UTILISATION

5. Préparer le filtre

Détacher d'abord la soupape AquaStop du filtre et apporter le filtre à un évier en s'assurant que ni savon ni produits chimiques ne pourront contaminer le filtre.

IMPORTANT : Les masses filtrantes fournies avec le filtre Fluval ont été placées délibérément dans les paniers supérieurs, centraux et inférieurs pour indiquer leur **emplacement recommandé** pour une filtration de base optimale. S'assurer de noter ce positionnement et de placer les masses filtrantes dans les paniers aux **mêmes niveaux** lors de la préparation du filtre pour l'utilisation.

1. Enlever le panier du préfiltre, le couvercle des masses filtrantes ainsi que les paniers de filtration du boîtier du filtre.

Au moment d'enlever les masses filtrantes, noter à quels niveaux elles se trouvent, **puis les retirer de leur emballage**. Ne pas enlever le charbon de son sac ou de ses sacs poreux. Utiliser la poignée centrale intégrée pour soulever les paniers de filtration du boîtier du filtre.

2. Rincer les paniers et les masses filtrantes sous l'eau courante du robinet pour enlever l'excès de poussière, puis placer les masses filtrantes dans les paniers. Il est aussi possible d'utiliser les masses filtrantes de son choix.

3. Placer les paniers de filtration rincés et remplis dans le boîtier du filtre et remettre le couvercle sur le dessus du panier supérieur.

IMPORTANT : S'assurer que les masses filtrantes sont positionnées au même niveau que lorsqu'elles étaient emballées (à moins de choisir délibérément un plan de filtration différent de l'installation de base recommandée). Ne jamais trop remplir les paniers de filtration. Si les paniers ou le couvercle sont en mauvaise position, le couvercle ne pourra pas bien se fermer.

4. Rincer les deux côtés du panier du préfiltre sous l'eau du robinet avant la première utilisation pour enlever tout contaminant potentiel et le remettre dans le boîtier, l'extrémité aplatie vers le bas. **Si le panier du préfiltre ne rentre pas bien, s'assurer qu'il n'est pas à l'envers.**

5. Compléter l'assemblage du couvercle du boîtier :

Placer le couvercle du boîtier sur une surface plate, face supérieure vers le bas. Retirer le joint d'étanchéité lubrifié de son sac en plastique. Pour sceller correctement l'ouverture du couvercle, le joint doit être humide mais pas mouillé. Faire entrer soigneusement le joint d'étanchéité dans l'espace autour de la base du couvercle.

6. Placer le couvercle sur le boîtier.

S'assurer de le mettre en place correctement. Il n'y a qu'une seule façon de l'installer.

7. Verrouiller le couvercle en place.

Pousser les deux attaches des manettes de blocage sous le cadre puis presser fermement les attaches supérieures contre le couvercle. **NE PAS REMPLIR LE BOÎTIER D'EAU.**

8. Placer le filtre dans sa position finale.

RAPPELS IMPORTANTS :

- Il s'agit d'un système actionné par gravité. Afin qu'il fonctionne correctement, le filtre doit être positionné à la verticale sous l'aquarium.
- La base du boîtier ne doit jamais se trouver à plus de 1,4 m (4,5 pi) sous le niveau de l'eau.
- Le tuyau doit suivre un **chemin direct** du filtre au rebord de l'aquarium, avec **très peu de jeu et sans boucle**.
- **Si le tuyau est trop long, le filtre ne fonctionnera pas correctement.**
- **Le niveau de l'eau ne devrait jamais être à plus de 17,5 cm (7 po) sous le rebord de l'aquarium.**
- **NE JAMAIS installer le filtre au-dessus du niveau de l'eau.**
- **Si le couvercle pour masses filtrantes n'est pas positionné correctement sur le panier du haut ou s'il est manquant, le filtre ne fonctionnera pas adéquatement.**

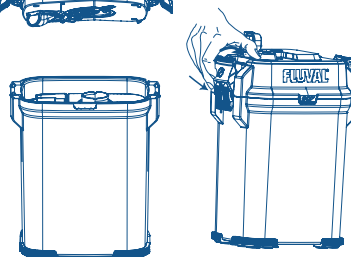
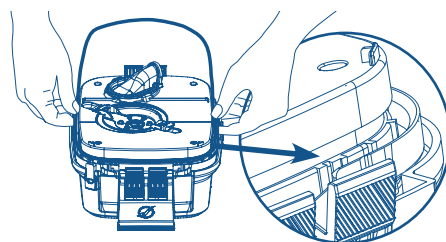
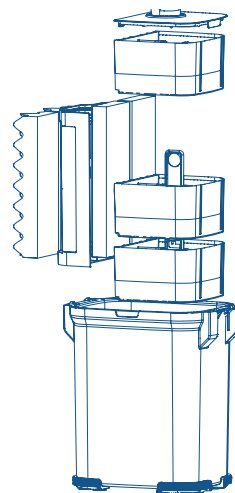

INSTALLATION ET UTILISATION

9. Insérer la soupape AquaStop dans les raccords d'entrée et de sortie sur le couvercle et pousser sur le levier de blocage pour fixer la soupape en place.

10. Ouvrir la soupape AquaStop en poussant le levier jusqu'en bas (la soupape doit être complètement ouverte avant de démarrer ou d'amorcer le filtre).

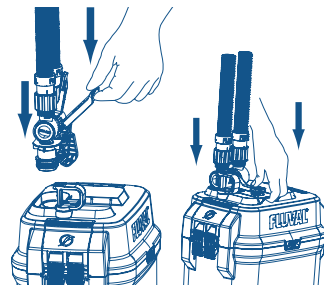
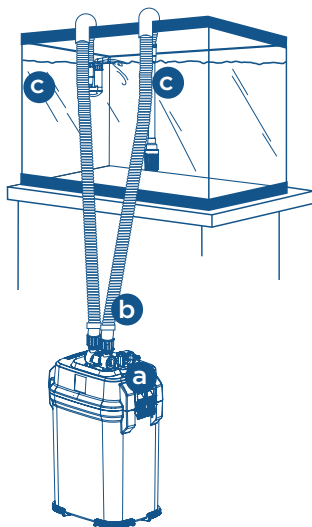

6. Démarrer le filtre

1. Vérifier l'installation.

- S'assurer que les manettes de blocage sont solidement fermées.
- S'assurer que la soupape AquaStop est complètement ouverte, le levier se trouvant complètement en bas.
- Vérifier que le bloc d'entrée et le bec de sortie d'eau sont totalement submergés.

2. Actionner la clé d'amorçage automatique en la tirant et la poussant au moins 4 fois jusqu'à entendre l'eau entrer dans le filtre. Ramener la clé d'amorçage automatique vers le bas. Lorsque l'eau coulera dans le tuyau d'entrée, elle emplira le boîtier, faisant sortir l'air par le bec de sortie, lequel devrait être positionné légèrement au-dessus de la surface de l'eau. Pour enlever tout l'air du système le plus rapidement possible, la soupape AquaStop doit être entièrement ouverte : **Vérifier que le levier est complètement poussé vers le bas.**

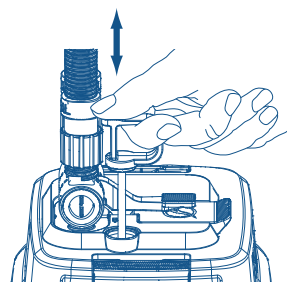

3. L'arrêt des bouillons de bulles dans l'aquarium indique que l'air est sorti au complet du système et que le boîtier est rempli d'eau. Brancher le filtre à une prise électrique.

LA POMPE DÉMARRERA IMMÉDIATEMENT. L'eau devrait couler continuellement du bec de sortie d'eau. Si ce n'est pas le cas, vérifier l'installation pour s'assurer des points suivants :

- Il n'y a aucun nœud ni boucle dans le tuyau.
- La base du boîtier ne se trouve pas à plus de 1,4 m (4,5 pi) sous le niveau de l'eau.
- Le niveau de l'eau n'est pas à plus de 17,5 cm (7 po) sous le rebord de l'aquarium.
- Le bloc d'entrée d'eau est bien fixé à la paroi de l'aquarium.
- Il n'y a pas de bulles d'air dans l'eau aux points où le bloc d'entrée et le bec de sortie s'attachent au tuyau.
- Il n'y a pas d'eau qui s'échappe à l'endroit où la soupape AquaStop s'attache au tuyau.
- Le couvercle du boîtier est solidement fermé.
- La soupape AquaStop doit être entièrement ouverte avant que l'appareil soit mis en marche ou amorcé.

IMPORTANT : Pour éviter tout dommage, ne jamais brancher le filtre si le boîtier n'est pas complètement rempli d'eau.

Réglage du débit d'eau

Une fois que le filtre fonctionne continuellement, la vanne de réglage de la soupape AquaStop peut être utilisée pour régler le débit d'eau. Afin de réduire le débit d'eau, lever la vanne jusqu'à la moitié mais pas plus haut. Cette manœuvre est possible une fois que le filtre est totalement opérationnel et n'endommagera pas le moteur. Toutefois, ne jamais faire fonctionner le filtre avec la vanne placée plus haut qu'à la moitié (fermée).

Air dans le filtre

De l'air sera emprisonné dans le boîtier au cours du remplissage. Il est aussi possible que de l'air soit relâché par de nouvelles masses filtrantes. Ultimement, le filtre rejettera toutes les poches d'air retenues. Si une quantité excessive de bulles surviennent sur une longue période, il faut vérifier tous les tuyaux et branchements pour détecter des fuites. Aussi, s'assurer qu'il n'y a pas de sources d'air (comme une pierre à air ou un dispositif d'aération) à proximité de la crépine d'admission.

AVERTISSEMENT : TOUJOURS DÉBRANCHER TOUS LES ACCESSOIRES DE L'AQUARIUM DU COURANT ÉLECTRIQUE AVANT DE METTRE SES MAINS DANS L'EAU, D'INSÉRER OU DE RETIRER DES PIÈCES, ET PENDANT L'INSTALLATION, L'ENTRETIEN OU LA MANIPULATION DE L'ÉQUIPEMENT DU FILTRE.

Soins des masses filtrantes

Les masses filtrantes doivent être changées ou nettoyées périodiquement selon les instructions sur les emballages individuels. La durée d'efficacité de tout type de masse filtrante varie selon l'utilisation et les caractéristiques de chaque aquarium. Pour enlever et remplacer les masses filtrantes, suivre les instructions ci-dessous.

IMPORTANT : Ne jamais remplacer toutes les masses filtrantes en même temps. Alternier le changement des masses filtrantes de telle sorte que d'anciennes restent en place. Cela assure la réimplantation des bactéries bénéfiques afin que celles enlevées lors du changement de masses filtrantes soient remplacées par de nouvelles bactéries vigoureuses. Pour améliorer l'action bactérienne, utiliser le supplément biologique Cycle Fluval pour aquariums à chaque changement de masse filtrante. Toutes les pièces de caoutchouc, le joint d'étanchéité du couvercle, la clé d'amorçage, la soupape AquaStop et les bagues d'étanchéité doivent être lubrifiées périodiquement à l'aide d'un lubrifiant à base de silicone seulement (p.ex. le lubrifiant Fluval de silicone, A325).

1. Vider le filtre

1. **Fermer la soupape AquaStop** en levant la vanne de réglage jusqu'en haut afin de sceller les raccords d'entrée et de sortie d'eau pour maintenir l'hermétisme nécessaire pour redémarrer le filtre sans faire l'amorçage.
2. **Débrancher le filtre.**
3. **Relever le levier de blocage** pour libérer la soupape AquaStop. **Il n'est pas nécessaire d'enlever le tuyau de la soupape AquaStop** à moins que le tuyau, la soupape AquaStop ou les deux aient besoin d'être nettoyés. (Un nettoyage périodique est recommandé pour assurer un débit d'eau optimal. Un bon moment pour le faire est durant un changement d'eau majeur. Pour nettoyer, rincer sous l'eau courante du robinet. S'il le faut, utiliser une brosse de nettoyage Fluval appropriée.)
4. **Tenir le filtre par le boîtier, non par le couvercle, et l'amener sur une surface plane** appropriée près d'un évier ou d'un autre renvoi d'eau. (S'assurer de le garder en position verticale pour éviter des déversements.)
5. **Débloquer les manettes de blocage**, puis pousser sur les manettes pour lever le couvercle et le boîtier de la pompe et mettre ceux-ci de côté.
6. Retirer le couvercle des masses filtrantes en place, puis au moyen de la poignée centrale, enlever les paniers de filtration du boîtier. Ensuite, soulever et retirer le panier du préfiltre et placer toutes les masses filtrantes dans un évier ou un seau.
7. Incliner le boîtier au-dessus de l'évier ou du renvoi d'eau, puis vider toute l'eau qui reste.
8. **Rincer l'intérieur du boîtier avec de l'eau claire. NE JAMAIS utiliser de savon ni de détergents** pour nettoyer le boîtier ou rincer le panier du préfiltre ou les paniers de filtration. Des traces de produits nettoyants peuvent demeurer sur les surfaces et endommager les tissus délicats des poissons.
9. **Rincer l'intérieur du cylindre de la pompe d'amorçage avec de l'eau claire.** S'assurer qu'il n'y a pas de débris coincés dans la soupape à languette rouge du cylindre et que celle-ci est bien installée dans une position fermée.

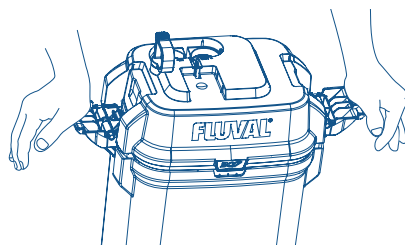

2. Nettoyer ou remplacer les masses filtrantes

1. **Remplacer la masse filtrante chimique (si incluse) au besoin.** La masse filtrante chimique ne peut être nettoyée.
2. **Rincer la masse filtrante biologique avec de l'eau de l'aquarium, jamais de l'eau du robinet, ou la remplacer au besoin.** Ne jamais renouveler toutes les masses filtrantes biologiques en même temps car de précieuses colonies de bactéries bénéfiques seront perdues.
3. Rincer les blocs de mousse en utilisant de l'eau d'aquarium ou celle déchlorée du robinet, ou remplacer les blocs de mousse au besoin. Pour le meilleur nettoyage possible, rincer chaque morceau individuellement. S'assurer que la mousse de filtration biologique dépasse du dessus du panier du préfiltre. Rincer également toute autre masse filtrante mécanique.

Ne JAMAIS utiliser de savon ni de détergent, car des traces de produits de nettoyage pourraient nuire aux poissons.

ENTRETIEN

3. Réassembler le filtre – NE PAS REMPLIR LE BOÎTIER D'EAU LORS DU RÉASSEMBLAGE DU FILTRE

1. Placer les paniers de filtration rincés et remplis dans le boîtier et remettre le couvercle sur le panier supérieur.
2. Remettre le panier du préfiltre dans le boîtier. (Insérer la surface plane vers le bas.)
3. Toujours lubrifier le joint d'étanchéité de la tête motrice à l'aide d'un lubrifiant à base de silicone seulement (p.ex. le lubrifiant Fluval de silicone, A325).
4. Remettre le couvercle en place, en s'assurant de bien le positionner. Une seule position est possible.
5. Utiliser les manettes de blocage pour s'assurer que le couvercle est bien fermé.
6. Remettre le filtre en place, réinsérer la soupape AquaStop et abaisser le levier qui la verrouille.
7. Abaisser la vanne de réglage pour ouvrir la soupape AquaStop. L'eau devrait commencer à couler immédiatement.

IMPORTANT : Si le tuyau a été débranché de la soupape AquaStop ou si le système a perdu son hermétisme pour une autre raison, le boîtier ne se remplira pas automatiquement. Utiliser la clé d'amorçage automatique pour remplir le boîtier.

8. Laisser le boîtier se remplir au complet, puis rebrancher le filtre au courant électrique.

IMPORTANT : Si le boîtier n'est pas plein avant de le brancher, il ne fonctionnera peut-être pas correctement. Ne jamais laisser le filtre fonctionner à sec, car cela pourrait endommager le moteur.

Entretien de l'impulseur

Le puits de l'impulseur est autonettoyant. Toutefois, il est recommandé d'enlever le couvercle de l'impulseur et d'inspecter l'impulseur lors de l'entretien de routine. S'assurer de la propreté de l'impulseur prolonge la durée de vie de ce dernier ainsi que celle du moteur.

IMPORTANT : L'hélice de l'impulseur possède un arbre d'entraînement en céramique résistant à l'usure, mais quand même fragile. Le manipuler avec soin durant l'entretien.

1. Enlever le couvercle de l'impulseur en tirant la languette et en levant soigneusement le couvercle
2. Si l'impulseur a besoin d'être nettoyé, prendre doucement l'hélice et l'enlever du puits. Rincer sous l'eau propre.
3. Si le puits a besoin d'être nettoyé, le frotter délicatement avec une brosse de nettoyage Fluval.
4. Remettre l'impulseur dans le puits : Glisser la languette du couvercle de l'impulseur dans le réceptacle de la languette sur le rebord du compartiment de l'impulseur. Pousser l'autre bord du couvercle vers le bas en s'assurant que l'impulseur commence à bien s'insérer dans le centre du couvercle. Continuer à pousser vers le bas jusqu'à ce qu'un déclic se fasse entendre et indique que le couvercle est bien fermé.

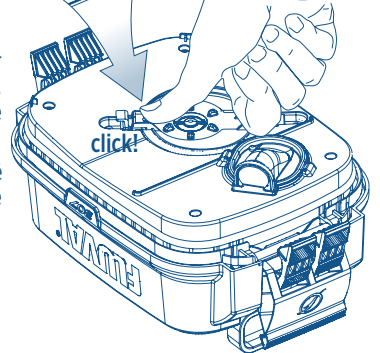
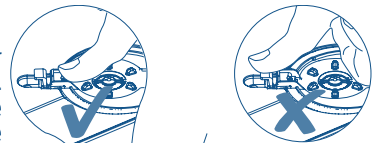
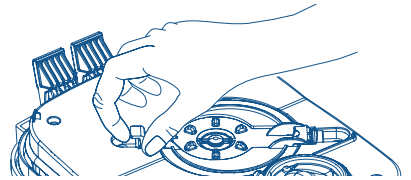

À NOTER : L'arbre d'entraînement en céramique est retenu au fond du puits de l'impulseur par un support en caoutchouc. L'arbre peut être facilement retiré et remis en place à la main. Toutefois, veiller à ce que le support en caoutchouc ne se déplace pas (toujours replacer le couvercle de l'impulseur pour s'assurer d'un bon alignement).

L'impulseur s'usera avec le temps. Un impulseur de rechange peut être commandé auprès de votre détaillant Fluval ou en contactant directement le Service à la clientèle de Fluval/Rolf C. Hagen inc.

Amorçage

Noter que la clé d'amorçage peut seulement être changée si la tige ou la poignée se brise.



RECYCLAGE

Ce produit porte le symbole de la collecte sélective des déchets d'équipements électriques et électroniques (DEEE), ce qui signifie qu'on doit éliminer ce produit conformément à la directive européenne 2012/19/EU afin de le recycler ou de le désassembler pour minimiser ses répercussions sur l'environnement. Vérifier auprès d'agences locales pour l'environnement afin d'obtenir les instructions relatives à l'élimination des déchets ou apporter le produit à un point de collecte agréé d'un conseil officiel reconnu. Les produits électroniques non compris dans le processus de collecte sélective sont potentiellement dangereux pour l'environnement et la santé humaine en raison de la présence de substances dangereuses.

QUESTIONS?

Si vous avez des questions au sujet de ce produit ou avez besoin de pièces de rechange, veuillez consulter votre détaillant Fluval local.

Si vous avez besoin de support technique, veuillez contacter l'équipe Fluval avant de retourner votre produit conformément aux modalités de la garantie.

La plupart des problèmes peuvent être résolus immédiatement par téléphone.

Vous pouvez également nous contacter par le biais de notre site Web www.fluvalaquatics.com.

Notre site Web comprend une foire aux questions (FAQ) détaillée où vous trouverez des réponses pratiques ainsi que des vidéos informatives sur les questions fréquentes.

CANADA

NUMÉRO SANS FRAIS :

1-800-554-2436

entre 9 h et 16 h (HNE)

Demander le Service à la clientèle.

POUR LE SERVICE DE RÉPARATIONS AUTORISÉ :

Retourner l'appareil avec le reçu à :

Rolf C. Hagen inc.

Service de réparations autorisé

20500, aut. Transcanadienne

Baie-D'Urfé (Québec) H9X 0A2

Pour d'autres renseignements sur nos produits, visitez le www.fluvalaquatics.com

GARANTIE DE TROIS (3) ANS

Les filtres extérieurs Fluval de série 07 sont garantis contre tout défaut de matériaux et de fabrication dans des conditions normales d'utilisation et d'entretien pour une période de trois (3) ans à partir de la date d'achat. Les pièces non remplaçables seront réparées ou remplacées sans frais, à la discrétion de Rolf C. Hagen inc., lorsque le filtre complet sera retourné, port payé et accompagné d'une preuve d'achat. La garantie ne s'applique pas à l'usure normale de pièces telles que le bloc de l'impulseur ou le joint d'étanchéité du moteur, ni de pièces n'ayant pas été entretenues de manière adéquate. La garantie se limite à la réparation ou au remplacement seulement et ne s'applique ni aux pertes ni aux dommages directs ou indirects occasionnés aux animaux, aux biens personnels ainsi qu'aux objets animés ou inanimés, peu importe la cause. La garantie est valide seulement dans les conditions normales d'utilisation pour lesquelles l'appareil a été conçu. La garantie exclut tout dommage causé par un usage inapproprié, la négligence, une installation incorrecte, une modification, un usage abusif ou un usage commercial. Avant de retourner le filtre conformément aux modalités de la garantie, veuillez vous assurer que toutes les instructions relatives à l'assemblage et à l'entretien ont été suivies adéquatement. Dans le doute, veuillez communiquer avec votre détaillant local spécialisé en aquariophilie avant de retourner l'article.

LA PRÉSENTE GARANTIE EST VALIDE ACCOMPAGNÉE D'UNE PREUVE D'ACHAT PROVENANT D'UN DÉTAILLANT FLUVAL AUTORISÉ SEULEMENT. LA PRÉSENTE GARANTIE NE PORTE PAS ATTEINTE À VOS DROITS PRÉVUS PAR LA LOI.

FLUVAL

PIÈCES DE RECHANGE

Les pièces de rechange peuvent être commandées d'un détaillant Fluval ou en contactant le Service à la clientèle.

PIÈCES	FLUVAL 107	FLUVAL 207	FLUVAL 307	FLUVAL 407
A Tête motrice	A20101	A20102	A20103	A20104
B Panier du préfiltre	A20122	A20123	A20123	A20124
C Panier de filtration	A20046	A20046	A20043	A20043
D Couvercle de panier de filtration	A20042	A20042	A20067	A20067
E Joint d'étanchéité de la tête motrice	A20038	A20038	A20064	A20064
F Soupape AquaStop	A20062	A20062	A20062	A20062
G Crépine d'admission	A20007	A20007	A20008	A20008
H Tube d'admission avec crépine d'admission	A20010	A20010	A20011	A20011
I Ventouse (40 mm) avec pince	A15520	A15520	A15520	A15520
J Raccord au rebord d'aquarium	A20026	A20026	A20026	A20026
K Ventouse (30 mm)	A15041	A15041	A15041	A15041
L Bec de sortie d'eau	A20053	A20053	A20053	A20053
M Tuyau strié	A20014	A20014	A20015	A20015
N Écrous pour tuyau	A20059	A20059	A20059	A20059
O Raccord pour tuyau de caoutchouc	A20016	A20016	A20017	A20017
P Bloc d'amorçage et couvercle du bloc	A20126	A20126	A20126	A20126
Q Boîtier du filtre	A20183	A20188	A20193	A20198
R Arbre en céramique de l'impulseur et bague de caoutchouc	A20039	A20039	A20039	A20039
S Impulseur magnétique avec arbre en céramique et bague de caoutchouc	A20109	A20109	A20149	A20169
T Couvercle de l'impulseur	A20113	A20133	A20148	A20148
U Poignée de panier de filtration	A20071	A20072	A20072	A20073
Trousse d'entretien de la tête motrice pour série 07				
Impulseur magnétique				
Arbre en céramique et support de caoutchouc	A20094	A20095	A20096	A20097
Couvercle de l'impulseur				
Joint d'étanchéité de la tête motrice				
Trousse d'entrée et de sortie d'eau pour série 07				
Soupape AquaStop				
Tube d'admission/crépine/raccord pour tuyau				
Bec de sortie d'eau				
Joint d'étanchéité de la tête motrice	A20051	A20051	A20052	A20052
Raccord au rebord d'aquarium x 2				
Ventouse (30 mm) x 4				
Ventouse (40 mm) avec pince				
AQUARIUMS VICENZA, VENEZIA ET ROMA SEULEMENT				
PIÈCES	FLUVAL 207	FLUVAL 307	FLUVAL 407	
V Pince métallique	A20013	A20013	A20013	
Y Tuyau strié	A20012	A20012	A20012	

Consulter la page suivante pour le schéma.

Fluval 107

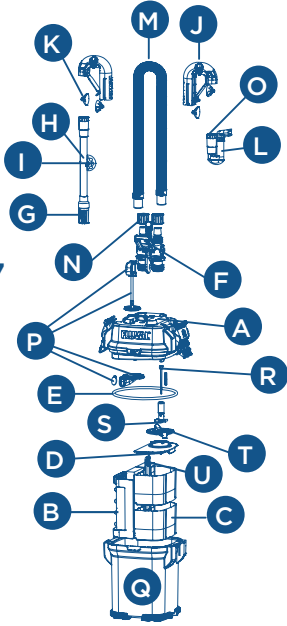

Fluval 207

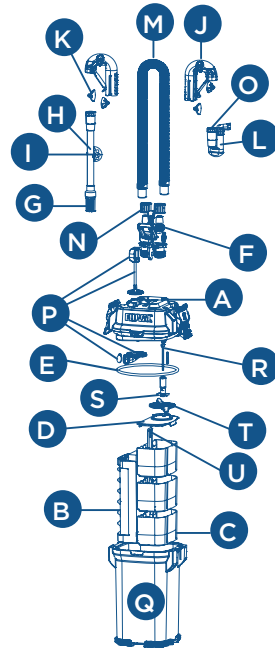

INSTALLATION DES TUYAUX POUR AQUARIUMS FLUVAL AVEC RACORDEMENT DU FILTRE SOUS L'AQUARIUM.

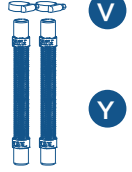

Se référer à l'installation du système à connexion rapide dans le mode d'emploi de l'aquarium.

INSTALLATION DES TUYAUX FLUVAL POUR AQUARIUMS FLUVAL AVEC RACORDEMENT DU FILTRE SOUS L'AQUARIUM.

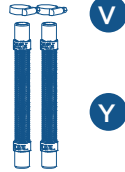

Se référer à l'installation du système à connexion rapide dans le mode d'emploi de l'aquarium.

INSTALLATION DES TUYAUX POUR AQUARIUMS FLUVAL AVEC RACORDEMENT DU FILTRE SOUS L'AQUARIUM.

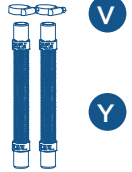

Se référer à l'installation du système à connexion rapide dans le mode d'emploi de l'aquarium.

Fluval 307

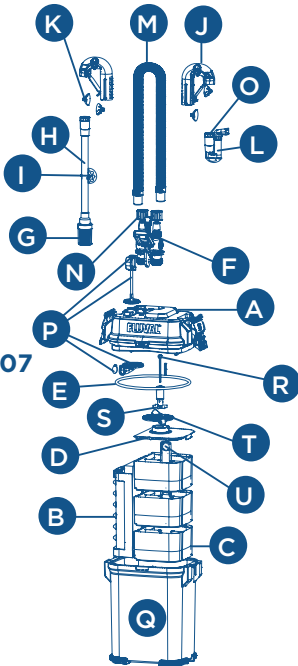

Fluval 407

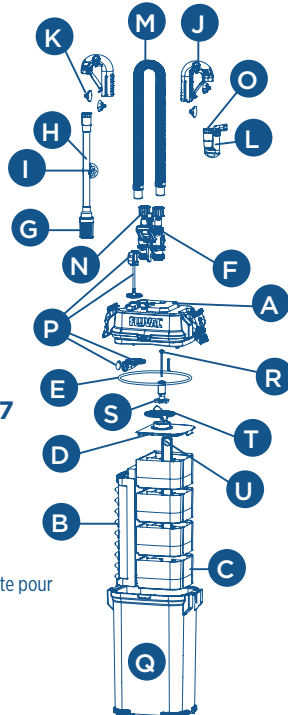

Consulter la page précédente pour les descriptions.

PIEZAS DEL PRODUCTO

FILTRO EXTERNO FLUVAL

Refiérase al diagrama en la parte interior de la portada.

1	Manguera	7	Tapa del filtro/carcasa de la bomba
2	Protector de manguera para el borde del acuario (2)	8	Manija de cebado automático (incorporado)
3	Ventosas (4)	9	Cierres herméticos con enganche (incorporados)
4	Conjunto de entrada con ventosa	10	Tapa del rotor
5	Conjunto de boquilla de salida	11	Recipiente del filtro (cestas para materiales filtrantes en el interior)
6	Válvula AquaStop	12	Junta tórica del cabezal del motor
SOLO PARA ACUARIOS VICENZA, VENEZIA Y ROMA			
13	Abrazaderas de metal (2)	14	Manguera corrugada (2)



CONFIGURACIÓN DE LOS MATERIALES FILTRANTES

Su filtro Fluval Serie 07 viene precargado con materiales filtrantes. Al reemplazar los materiales filtrantes, se recomienda seguir el mismo orden para ayudar a garantizar una eficiencia óptima y los mejores resultados.



MEDIDAS DE SEGURIDAD IMPORTANTES

ADVERTENCIA: Para evitar lesiones, se deben tener en cuenta las precauciones básicas de seguridad, incluidas las que se detallan a continuación.

1. LEA Y SIGA TODAS LAS INSTRUCCIONES DE SEGURIDAD

y todas las advertencias importantes que figuran en el aparato antes de usarlo. De lo contrario, se podría ocasionar la muerte de los peces y/o dañar el equipo.

2. PELIGRO: para evitar una posible descarga eléctrica, se debe tener especial cuidado, ya que se manipula agua al usar el equipo del acuario. En las situaciones que se describen a continuación, no intente hacer una reparación usted mismo, lleve el aparato a un centro autorizado que provea los servicios necesarios o deséchelo.

A. Si el aparato se cae al agua, **¡NO** lo recoja! Primero desenchúfelo y luego retírelo. Si los componentes eléctricos del aparato se mojan, desenchúfelo inmediatamente.

B. Si el aparato muestra algún signo de una fuga anormal de agua o si el interruptor diferencial (o GFCI - Interruptor de circuito de falla a tierra) se apaga, desconecte el cable de alimentación de la red.

C. Inspeccione cuidadosamente el aparato una vez instalado. No se debe enchufar si hay agua en las piezas que no están diseñadas para estar mojadas.

D. No utilice ningún aparato que tenga un cable o un enchufe dañados, que no funcione correctamente o que se haya caído o dañado de alguna manera. El cable de este aparato no puede ser reemplazado. Si el cable está dañado, deberá desechar la unidad. Nunca corte el cable.

E. Para evitar que el enchufe o el tomacorriente se mojen, el usuario debe hacer un "lazo de goteo" en el cable que conecta el aparato al tomacorriente (ver imagen). Coloque el aparato a un lado de un tomacorriente de pared que el cable del aparato caiga y deje que el cable del aparato caiga y se deslice por el cable, "lazo de goteo" evitará que entre contacto con el tomacorriente. Si enchufe o el tomacorriente se mojan, **NO** desenchufe el cable. Desconecte el fusible o el interruptor que proporciona la alimentación al aparato. Luego desenchufe el cable y verifique si hay agua en el tomacorriente.

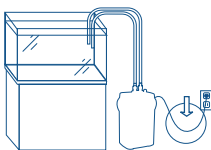

3. **ADVERTENCIA:** Es necesario supervisar de cerca el aparato cuando está siendo utilizado por niños o si hay niños cerca. Este aparato puede ser usado por niños mayores de 8 años y personas con capacidades físicas, sensoriales o mentales reducidas, o personas sin experiencia ni conocimiento, siempre que sean supervisadas o hayan recibido instrucciones sobre el uso seguro del aparato de parte de una persona responsable de su seguridad y entiende todos los posibles peligros. Los niños no deben jugar con el aparato. La limpieza y mantenimiento de la unidad no debe ser realizada por niños sin supervisión.

4. Para evitar lesiones, no toque las piezas móviles ni las calientes.

5. **PRECAUCIÓN:** Siempre desenchufe o desconecte todos los aparatos que están dentro del acuario antes de colocar las manos en el agua o antes de agregar o quitar piezas, o mientras instala, manipula o hace el mantenimiento del equipo. Tome el enchufe y tire para desconectarlo. Nunca tire con fuerza del cable para sacar el enchufe del tomacorriente. Siempre desenchufe el aparato cuando no lo utilice.

6. Este es un **FILTRO CON BOMBA PARA ACUARIOS DISEÑADO PARA USO DOMÉSTICO** y en **INTERIORES** únicamente. Está diseñado para usar en acuarios decorativos de hogar. Se puede usar con agua dulce o salada. La temperatura máxima del agua debe ser 35 °C. No use este aparato para una función que no sea para la que se ha diseñado (p. ej.: **NO** lo utilice en piscinas, baños, etc.). El uso de accesorios no recomendados o no vendidos por el fabricante del aparato puede crear condiciones de uso peligrosas e invalidará la garantía.

7. Este aparato no es una bomba de filtro sumergible. No instale ni guarde el aparato en lugares expuestos a la intemperie o a temperaturas bajo cero.

8. Asegúrese de que este aparato esté bien instalado antes de utilizarlo y de que la conexión eléctrica se realice de acuerdo con los datos de la etiqueta de clasificación. No permita que la bomba funcione sin agua.

9. Si es necesario usar un cable de extensión, asegúrese de que tenga el calibre adecuado. Un cable para un amperaje o vataje inferior al del aparato puede causar sobrecalentamiento. Se debe tener cuidado al colocar el cable para que nadie se tropiece con él ni lo desenchufe. Un electricista calificado deberá realizar la conexión.

10. GUARDE ESTAS INSTRUCCIONES

para consultarlas en el futuro.



IMPORTANTE

Para garantizar el funcionamiento óptimo y adecuado de su filtro externo Fluvial Serie 07, es necesario hacer un mantenimiento periódico. De lo contrario, el filtro podría funcionar incorrectamente y se invalidará su garantía. Asimismo, una limpieza y un mantenimiento periódicos reducirán significativamente o evitarán por completo las fallas y la disminución del rendimiento. Consulte el programa de mantenimiento que figura abajo.

FRECUENCIA DE MANTENIMIENTO RECOMENDADA

COMPONENTES	MENSUALMENTE	CADA 3 MESES	CADA 6 MESES	ANUALMENTE
Rotor magnético y cavidad del rotor ^{1,4,6}	Revisar y limpiar			Reemplazar (solo el rotor)
Eje cerámico ⁴	Revisar y limpiar			Reemplazar
Conjunto de entrada (boquilla y tubo) ³		Revisar y limpiar		
Manguera corrugada				Revisar y limpiar
Conjunto de cebador con tapa del cebador ²			Limpiar y lubricar	
Junta tórica del cabezal del filtro ^{2,5}	Limpiar y lubricar			Reemplazar
Juntas tóricas AquaStop ²		Limpiar y lubricar		
Quick Clear	Reemplazar			
Bio-Foam	Revisar y limpiar		Reemplazar	
Bio-Foam+	Revisar y limpiar		Reemplazar	
Bio-Foam Max	Revisar y limpiar		Reemplazar	
BIOMAX	Enjuagar con agua del acuario		Reemplazar la mitad de la cantidad	
Pre-Filtro			Reemplazar la mitad de la cantidad	
BIOTERRA	Enjuagar con agua del acuario		Reemplazar la mitad de la cantidad	
Carbón	Reemplazar			
Eliminador de amoníaco	Reemplazar			
Zeo-Carb	Reemplazar			
Eliminador de fosfato (almohadilla)	Reemplazar			
Eliminador de nitrito (almohadilla)	Reemplazar			
Eliminador de amoníaco (almohadilla)	Reemplazar			

Para garantizar la presencia constante de bacterias beneficiosas, nunca cambie todos los materiales filtrantes al mismo tiempo.

- Asegúrese de que la tapa del rotor esté encajada con el lado correcto hacia arriba cuando la reemplace.
- Lubrique utilizando únicamente lubricante a base de silicona (es decir, Lubricante de silicona Fluvial #A325). NO utilice vaselina, productos de origen vegetal o animal. El uso de lubricantes distintos a los recomendados anulará su garantía.
- Las tuberías se obstruirán gradualmente con capas viscosas de proteína y desechos.
- El reemplazo anual garantiza un rendimiento óptimo.
- La junta tórica del cabezal del filtro se desgastará con el transcurso del tiempo y debe ser reemplazada para evitar fugas de agua.
- El rotor se desgastará con el tiempo. Como medida preventiva, cámbielo anualmente.

MODELO	107	207	307	407
CAPACIDAD MÁXIMA DEL ACUARIO*	40-130 l 10-30 gal. EUA	60-220 l 20-45 gal. EUA	90-330 l 40-70 gal. EUA	150-500 l 50-100 gal. EUA
FLUJO DE LA BOMBA	550 l/h 145 gal. EUA	780 l/h 206 gal. EUA	1150 l/h 303 gal. EUA	1450 l/h 383 gal. EUA
PRE-FILTRO VERTICAL	514 cm ²	803 cm ²	803 cm ²	1074 cm ²
VOLUMEN DE LAS CESTAS	1,2 l	1,8 l	3,1 l	4,2 l
VOLUMEN TOTAL DE LA CÁMARA	2,0 l	3,1 l	4,5 l	6,0 l
VOLUMEN DEL RECIPIENTE	3,9 l	5,3 l	7,3 l	9,2 l
DIMENSIONES DEL FILTRO	19 x 18 x 35 cm (7,5 x 7 x 13,7 pulg.)	19 x 18 x 42 cm (7,5 x 7 x 16,5 pulg.)	24 x 18 x 42 cm (9,5 x 7 x 16,5 pulg.)	24 x 18 x 49 cm (9,5 x 7 x 19,3 pulg.)
CIRCULACIÓN DEL FILTRO**	360 l 95 gal. EUA	460 l 121 gal. EUA	780 l 206 gal. EUA	930 l 245 gal. EUA
ALTURA DE ELEVACIÓN MÁX.	1,45 m	1,45 m	1,75 m	2,25 m
VATAJE - 120V/60Hz:	10 W	10 W	16 W	23 W
VATAJE - 230-2340V/50Hz:			15 W	20 W

*Las recomendaciones del acuario se basan en el uso estándar de acuarios en América del Norte (galones US) o europeos (litros)

**Los ratios de flujo fueron medidos con mangueras de entrada y de salida de la misma longitud

INSTALACIÓN Y USO

IMPORTANTE: Lea todas las instrucciones antes de comenzar.

- Asegúrese de que el nivel de agua permanezca por debajo de la boca de salida durante la instalación.
- El tiempo adecuado para montar e instalar el aparato es de unos 30 - 45 minutos.
- Herramientas necesarias: Cuchilla de trabajo. (Nota: para un acuario muy poco profundo, es posible que haya que cortar el tubo de entrada, para lo que necesitará una sierra de arco.)

NO ENCHUFE EL FILTRO HASTA QUE ESTÉ COMPLETAMENTE MONTADO Y HASTA QUE EL APARATO ESTÉ LLENO DE AGUA.

1. Saque de la caja e identifique todas las piezas.

Use el diagrama de la portada delantera interior como guía.

2. Prepare el acuario

1. **Decida la ubicación del filtro.** Recuerde, este es un sistema alimentado por gravedad.

Para que funcione correctamente, debe seguir todos los requisitos de instalación que se describen.

Requisitos de instalación

- La distancia entre la base del filtro y la superficie del agua nunca debe ser mayor de 1,4 m (4,5 pies).
- Las mangueras deben seguir un recorrido recto desde el filtro hasta el borde del acuario, con holgura, pero sin formar bucles.
- El nivel del agua nunca debe superar los 17,5 cm (7 pulg.) por debajo del borde del acuario.
- El filtro SIEMPRE debe estar colocado debajo del acuario.
- El tubo de entrada no debe colocarse cerca de una fuente de aire.

2. **Coloque los dos protectores de mangueras para el borde del acuario en la parte trasera del acuario.**

Coloque uno justo sobre el lugar donde desee colocar el tubo de entrada y el otro protector de manguera para el borde del acuario en el lugar donde desee colocar la boquilla de salida. Asegúrese de que la sección más larga de cada protector quede en la parte exterior del acuario. Coloque las ventosas en la sección interior y exterior de cada protector de mangueras para el borde del acuario.

IMPORTANTE: Asegúrese de colocar el tubo de entrada alejado de cualquier fuente de aire: una piedra difusora, un dispositivo de salida de aire o la válvula de salida. El aire que absorba el tubo de entrada disminuirá el rendimiento del filtro.

3. Prepare las conexiones de entrada

1. **Inserte la válvula AquaStop en los conectores de entrada y de salida de la tapa** y empuje hacia abajo la palanca de cierre para bloquearla.

- a. Coloque el filtro debajo del acuario, donde estará cuando esté en funcionamiento.
- b. **Una la manguera al conector de entrada (IN) de la válvula AquaStop**, el conector de entrada estará a su izquierda.
- c. Introduzca uno de los extremos de la manguera en la válvula, completamente hasta donde llegue.
- d. Gire la tuerca de sujeción en dirección contraria a las agujas del reloj hasta que se ajuste, sin necesidad de forzarla.

2. **Mida la manguera y córtela.** Necesitará que la manguera tenga una longitud que se extienda holgadamente desde la caja del filtro hasta dentro del acuario.

- a. Estire la manguera hasta la parte superior del acuario, de modo que se apoye sobre el protector de tubos de "entrada".
- b. Mida unos 10 cm (4 pulg.) más desde el borde del acuario y use una cuchilla de trabajo para cortar la manguera en ese punto. **No corte la manguera demasiado.**

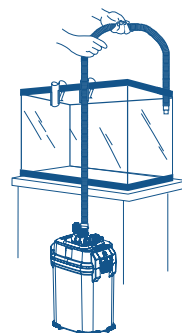
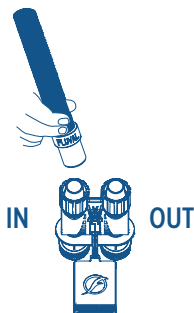
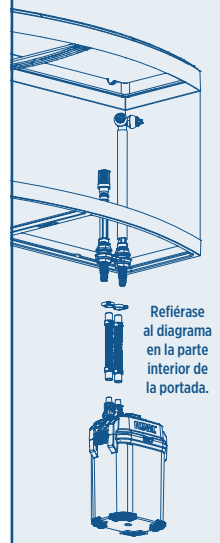
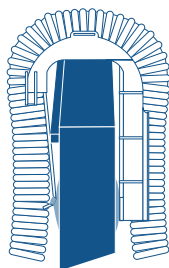
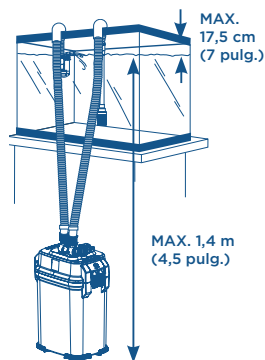

INSTALACIÓN Y USO

IMPORTANTE: La manguera debe tener suficiente longitud para que el punto de conexión de la manguera con el conjunto de entrada esté siempre a unos 7,5 cm (3 pulg.) por debajo de la superficie del agua. Recuerde que siempre puede cortarla aún más en la instalación final, si fuera necesario.

3. **Introduzca el extremo cortado de la manguera de “entrada” en el conector de goma del tubo de entrada.** Introduzca la manguera 2,5 cm (1 pulg.) como mínimo sin enroscarla.

IMPORTANTE:

- Las mangueras deben seguir un **recorrido recto, con holgura, pero sin formar bucles ni pliegues.**
- Si la manguera es demasiado larga, el filtro no funcionará correctamente.
- El extremo de la manguera que no haya sido cortado debe ser el que se conecte a la válvula AquaStop.
- Para que el sistema quede sellado, el extremo recortado de la manguera, que es el que entra en el conjunto de entrada, debe quedar bajo el agua.

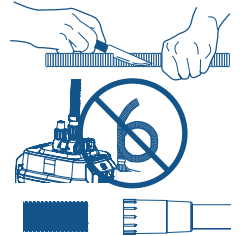

4. **Una la ventosa al conjunto de entrada junto al filtro/boquilla y colóquelo en el acuario,** asegurándose de que el filtro/boquilla quede al menos a 7,5 cm (0,8 pulg.) del fondo. (Si el tubo es demasiado largo para la altura del acuario, saque el filtro/boquilla del conjunto de entrada, corte el tubo de entrada con una sierra de arco y vuelva a colocar el filtro/boquilla). Una vez que haya colocado correctamente el conjunto de entrada, fíjelo en su sitio apretando las ventosas contra el vidrio.

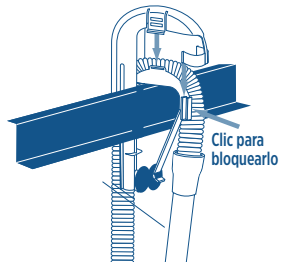

5. **Coloque la mitad superior del protector de mangueras para el borde del acuario sobre la manguera** y apriételo hacia abajo hasta que la manguera quede fija en su sitio con un “clic”.

4. Preparación de las conexiones de salida

1. La longitud restante de la manguera se usará para la salida. Una la manguera al conector de salida (OUT) en el lado derecho de la válvula AquaStop.
- a. Introduzca en la válvula el extremo de la manguera que no haya sido cortado, completamente hasta donde llegue.
- b. Gire la tuerca de sujeción en dirección contraria a las agujas del reloj hasta que se ajuste, sin necesidad de forzarla.
2. **Mida la manguera y córtela.** Nuevamente, necesitará que la manguera tenga una longitud que se extienda holgadamente desde el filtro hasta dentro del acuario.

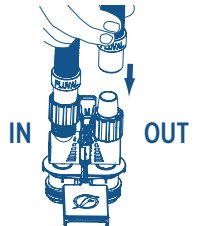

- a. Estire la manguera hasta la parte superior del acuario, de modo que se apoye sobre el protector de tubos de “salida”.
- b. Mida unos 10 cm (4 pulg.) más desde el borde del acuario y use una cuchilla de trabajo para cortar la manguera en ese punto. **No corte la manguera demasiado.** Recuerde que siempre puede cortarla aún más en la instalación final, si fuera necesario.

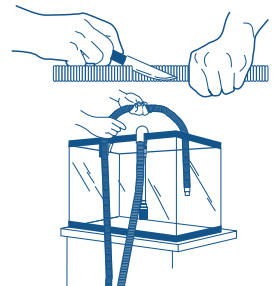

IMPORTANTE: Recuerde que, para que el sistema quede sellado, el punto de conexión entre la manguera y la boquilla de salida, debe quedar bajo el agua.

3. **Introduzca el extremo cortado de la manguera de “salida” en el conector de goma sobre el tubo de salida.** Introduzca la manguera 2,5 cm (1 pulg.) como mínimo sin enroscarla.

4. **Coloque la boquilla de salida en el acuario** a a unos 2 cm (0,8 pulg.) debajo del nivel de agua final previsto; luego coloque la mitad superior del protector de mangueras para el borde del acuario sobre la manguera y apriételo hacia abajo hasta que la manguera quede fija en su sitio con un “clic”.

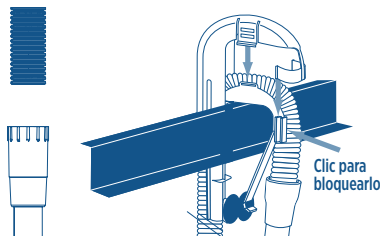

INSTALACIÓN Y USO

5. Prepare el filtro

Primero desconecte el AquaStop del filtro y lleve el filtro a un lavamanos o fregadero, asegurándose de que no haya jabones o químicos que puedan contaminarlo.

IMPORTANTE: El material filtrante de su filtro Fluval ha sido colocado intencionadamente en cada una de las cestas para indicarle la **colocación recomendada** de materiales filtrantes para una filtración básica óptima. Asegúrese de tomar nota del posicionamiento de los materiales filtrantes y de colocar los materiales filtrantes en el **mismo nivel** mientras prepara su filtro para ser usado.

1. Saque del recipiente del filtro el marco de las esponjas filtrantes, la tapa y las cestas de los materiales filtrantes.

Cuando retire los materiales filtrantes de las cestas, observe los niveles en los que fueron colocados. Luego **sáquelos de sus envolturas de plástico**. No quite el carbón de la(s) bolsa(s) porosa(s). Use la manija integrada en el centro de las cestas para sacarlas del recipiente.

2. Enjuague las cestas y los materiales filtrantes con agua del grifo para quitar el polvo y coloque los materiales en las cestas. O, si prefiere, seleccione otros materiales filtrantes.

3. Coloque las cestas y los materiales filtrantes, enjuagados y llenos, en el recipiente y coloque la tapa sobre la cesta superior.

IMPORTANTE: Asegúrese de que cada material filtrante esté en el mismo nivel que estaba antes, a menos de que usted escoja deliberadamente un plan de filtración diferente al recomendado en el montaje básico. Nunca llene demasiado las cestas. Si la tapa o las cestas no están en la posición correcta, la tapa no cerrará correctamente.

4. Enjuague ambos lados del marco de la esponja filtrante con agua de grifo para quitar todo posible contaminante antes de usar y colóquelo nuevamente en el recipiente con el extremo plano hacia abajo. **Si el marco no encaja adecuadamente, asegúrese de que no esté boca abajo.**

5. Complete el montaje de la tapa del filtro: Ponga la tapa del filtro sobre una superficie plana con la parte superior hacia abajo. Saque la junta tórica de goma lubricada de su bolsa plástica. Para sellar la abertura de la tapa correctamente, la junta tiene que estar húmeda pero no mojada. Con cuidado fije la junta en el canal alrededor de la base de la tapa.

6. Coloque la tapa en el recipiente. Asegúrese de colocarla correctamente. Solamente hay una colocación correcta.

7. Cierre la tapa: empuje los cierres dobles con enganche debajo del borde, luego presiónelos firmemente contra la tapa. **NO LLENE EL FILTRO CON AGUA.**

8. Coloque la unidad en su posición definitiva.

RECORDATORIOS IMPORTANTES:

- Este es un sistema que funciona por gravedad. Para que funcione correctamente, el filtro debe estar colocado en posición vertical por debajo del acuario.
- La distancia entre la base del filtro y la superficie del agua nunca debe ser mayor de 1,4 m (4,5 pies).
- Las mangueras deben seguir un **recorrido recto** desde el filtro hasta el borde del acuario, **con holgura, pero sin formar bucles**.
- Si la manguera es demasiado larga, el filtro no funcionará correctamente.
- El nivel del agua nunca debe superar los 17,5 cm (7 pulg.) por debajo del borde del acuario.
- **NUNCA** instale el filtro por encima del nivel del agua.
- Si falta la cubierta de la masa filtrante o si esta no se ha colocado correctamente en la cesta superior, el filtro no funcionará de la manera adecuada

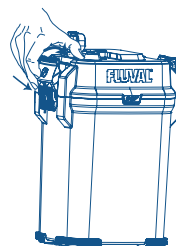
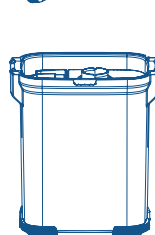
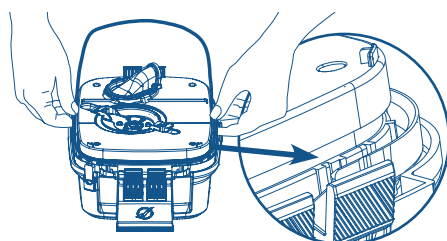
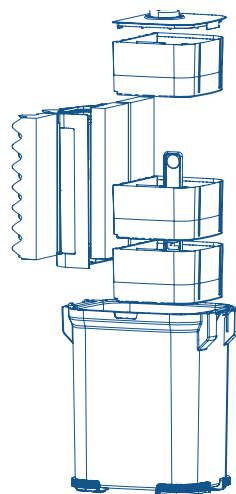

INSTALACIÓN Y USO

9. Inserte la válvula AquaStop en los conectores de entrada y de salida de la tapa y empuje hacia abajo la palanca de cierre para bloquearla.
10. Abra la válvula AquaStop moviendo la palanca de la válvula hacia abajo completamente. (Las válvulas deben estar abiertas por completo antes de encender o cebar la unidad.)

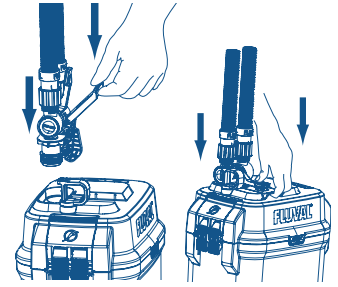
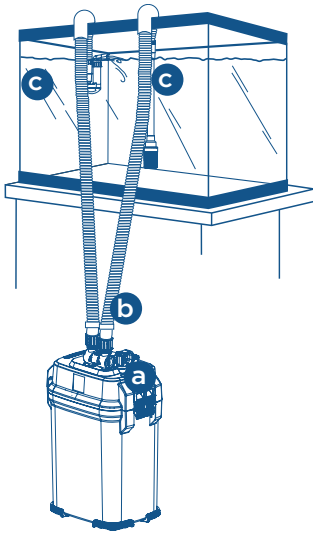

6. Active el filtro.

1. Compruebe la instalación.

- a Asegúrese de que los cierres herméticos con enganche estén bien cerrados.
- b Asegúrese de que la válvula AquaStop esté completamente abierta y completamente hacia abajo.
- c Controle que el conjunto de alimentación esté completamente sumergido en el agua.

2. **Bombear la manija de cebado** instantáneo tirando de ella hacia arriba y empujándola hacia abajo 3 o 4 veces hasta que oiga que el agua entra en la unidad. Vuelva a bajar la palanca de cebado automático a su posición inicial. A medida que el agua fluye a través de la manguera de entrada, llenará el filtro y sacará el aire que éste contiene. El aire será expulsado a través de la boquilla de salida que debería estar colocada un poco más abajo de la superficie del agua y provocará la formación de burbujas en el acuario. Para expulsar el aire del sistema tan rápido como sea posible, la válvula AquaStop debe estar totalmente abierta. **Asegúrese de que la palanca esté totalmente hacia abajo.**

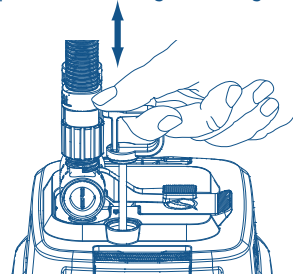

3. **Cuando dejen de producirse burbujas en el acuario**, sabrá que ha salido todo el aire del sistema y que el filtro está lleno, ahora enchufe el cable de alimentación al tomacorriente.

LA BOMBA EMPEZARÁ A FUNCIONAR DE INMEDIATO. El agua deberá fluir continuamente de la boquilla de salida. Si no lo hace, revise la instalación para asegurarse de lo siguiente:

IMPORTANTE: Para evitar daños, nunca enchufe el filtro a menos de que esté completamente lleno de agua.

Regulación del flujo de agua

- Las mangueras no forman bucles ni pliegues.
- La distancia entre la base del filtro y la superficie del agua nunca debe ser mayor de 1,4 m (4,5 pies).
- El nivel del agua nunca debe superar los 17,5 cm (7 pulg.) por debajo del borde del acuario.
- El conjunto de entrada está bien fijado a la pared del acuario.
- No hay burbujas de aire en el agua en puntos en los que el conjunto de entrada y salida se conectan con la manguera.
- No escapa agua de la manguera en los puntos de conexión con la válvula AquaStop.
- La tapa del filtro está bien cerrada.
- Ambas palancas de la válvula AquaStop deben estar completamente hacia abajo cuando se enciende el filtro o se ceba.

Una vez que el filtro esté funcionando de manera continua, utilice la palanca en la parte superior de la válvula AquaStop para regular el flujo de agua. Para reducir el flujo de agua, levante la palanca hasta la mitad, pero no más alto que eso. Este procedimiento puede hacerse una vez que el aparato esté en funcionamiento y no dañará el motor. Sin embargo, nunca haga funcionar el filtro con la palanca levantada (cerrada) a más de la mitad.

Aire en el filtro

Al llenar el filtro, algo de aire se quedará dentro del filtro. También se puede liberar aire cuando hay materiales filtrantes nuevos. Con el tiempo, el filtro expulsará todo el aire. Si nota una excesiva cantidad de burbujas durante un largo periodo, verifique todas las mangueras y conexiones para ver si hay fugas de aire. Fíjese que no haya fuentes de aire (como piedras difusoras o artefactos para aireación) cerca de la entrada del filtro.

MANTENIMIENTO

ADVERTENCIA: DESCONECTE SIEMPRE LA ALIMENTACIÓN ELÉCTRICA DE TODOS LOS DISPOSITIVOS DEL ACUARIO ANTES DE TOCAR EL AGUA CON LAS MANOS, ANTES DE PONER O RETIRAR PIEZAS, Y MIENTRAS INSTALA, MANIPULA O REPARA EL EQUIPO.

Cuidado de los materiales filtrantes

Los materiales filtrantes se deben reemplazar o limpiar de forma periódica, según las instrucciones en las cajas individuales de cada material filtrante. La vida útil de los materiales filtrantes variará según el uso y las características específicas de cada acuario. Para retirar y reemplazar los materiales filtrantes, siga las instrucciones que se detallan a continuación.

IMPORTANTE: Nunca reemplace todos los materiales filtrantes al mismo tiempo. Alterne los cambios de los materiales filtrantes de manera que siempre haya un material filtrante antiguo funcionando. Esto asegura que las bacterias beneficiosas proliferen nuevamente para que las colonias eliminadas con los antiguos materiales filtrantes sean reemplazadas por nuevas bacterias. Para realzar la acción de las bacterias, utilice el suplemento biológico para acuarios Fluval Cycle cada vez que cambie un material filtrante. Todas las piezas de goma, la junta de la tapa, el vástago del cebador, la válvula AquaStop y los anillos de sellado se deben lubricar periódicamente utilizando solo lubricante a base de silicona (es decir, Lubricante de silicona Fluval n.º A325).

1. Vacíe el filtro

1. **Cierre la válvula Aquastop** levantando completamente la palanca. De esta forma sellará las conexiones de las mangueras de entrada y salida para conservar el vacío que se necesita para volver a poner en marcha el filtro sin cebarlo.
2. **Desenchufe el cable de alimentación.**
3. **Levante la palanca de cierre** para sacar la válvula Aquastop. **No es necesario desmontar las mangueras de la válvula AquaStop** si no hay que limpiar la manguera ni la válvula. (Para asegurar un flujo de agua óptimo, es aconsejable realizar limpiezas periódicas. Una buena oportunidad para hacerlas es cuando realice un buen cambio de agua. Para limpiar, utilice agua del grifo. Si es necesario, utilice un cepillo de limpieza Fluval adecuado.)
4. **Sostenga el filtro por el cuerpo, no por la tapa, y colóquelo sobre una superficie plana** cerca del fregadero u otro lugar de drenaje. (Asegúrese de mantenerlo hacia arriba para evitar derrames).
5. **Abra los cierres herméticos con enganche**, luego presione hacia abajo los cierres para sacar la tapa/carcasa de la bomba del recipiente, y colóquela a un lado.
6. Saque la tapa de los materiales filtrantes, después saque las cestas usando el agarre en el centro de las cestas filtrantes. Luego, levante y saque las esponjas filtrantes y saque todos los materiales filtrantes y colóquelos en el fregadero o un cubo.
7. Incline el recipiente sobre el fregadero o drenaje y escurra toda el agua que quede.
8. **Enjuague el interior del filtro con agua limpia. NUNCA use jabón ni detergentes** cuando limpie el recipiente, cuando enjuague el marco de esponjas o las cestas de los materiales filtrantes. Podrían quedar restos de los productos de limpieza en las superficies y dañar los sensibles tejidos de los peces.
9. **Enjuague el interior del cilindro de cebado con agua limpia.** Asegúrese de que el cilindro no presente desechos atrapados en la válvula roja y que se apoye al ras cuando esté cerrado.

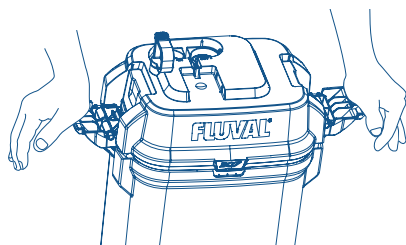

2. Limpieza o sustitución de los materiales filtrantes

1. **Reemplace los materiales filtrantes químicos (si están incluidos), si es necesario.** Los materiales filtrantes químicos no pueden limpiarse.
2. **Enjuague los materiales filtrantes biológicos con agua del acuario**, nunca con agua de grifo, o reemplácelos si es necesario. Nunca reemplace todos los materiales filtrantes biológicos al mismo tiempo, ya que se perderían las valiosas colonias de bacterias beneficiosas.
3. Enjuague las esponjas filtrantes con agua del acuario o agua de grifo sin cloro, o cámbielos, si es necesario. Para una limpieza más completa: enjuague cada pieza por separado. Asegúrese de que la bio-esponja sobresalga de la parte de arriba de la cesta de prefiltro. Enjuague también cualquier otro material filtrante mecánico.

NUNCA use jabón ni detergentes para limpiar las esponjas o el marco, ya que los restos de los productos de limpieza pueden dañar a los peces.

MANTENIMIENTO

3. Vuelva a montar la unidad **NO LLENE EL RECIPIENTE CON AGUA CUANDO VUELVA A MONTAR EL FILTRO**

1. Coloque las cestas de los materiales filtrantes enjuagados y llenos en el filtro y coloque la tapa sobre la cesta superior.
2. Vuelva a colocar la cesta de prefiltro en el recipiente del filtro. (Introdúzcala con el extremo plano hacia abajo).
3. Siempre lubrique la junta del cabezal del motor usando solo lubricante a base de silicona (es decir, Lubricante de silicona Fluval #A325).
4. Vuelva a colocar la tapa. Asegúrese de que está colocado correctamente. Solo hay una posición posible.
5. Use los cierres herméticos con enganche para cerrar bien la tapa.
6. Coloque el aparato nuevamente en su lugar, reinserte la válvula AquaStop y baje la palanca de cierre para que se enganche en su lugar.
7. Baje la palanca sobre la válvula AquaStop para abrirla. El agua deberá fluir de inmediato.

IMPORTANTE: Si se ha desconectado la manguera de la válvula AquaStop, o si el sistema ha perdido el vacío por alguna razón, no se llenará el filtro automáticamente. Utilice la palanca de cebado automático para llenar el filtro.

8. Deje que el filtro se llene totalmente y vuelva a conectarlo a un tomacorriente eléctrico.

IMPORTANTE: Si el filtro no está completamente lleno antes de enchufar el filtro, es posible que no funcione correctamente. El filtro nunca debería funcionar en seco. Hacer funcionar el aparato en seco podría dañar el motor.

Cuidado del rotor

La cavidad del rotor cuenta con una eficaz función autolimpiante. Sin embargo, se recomienda sacar la tapa y revisarlo como parte del mantenimiento de rutina. Mantener el rotor limpio, aumentará su vida útil y la del motor.

IMPORTANTE: El ventilador del rotor tiene un eje cerámico resistente al desgaste ocasionado por el uso, pero es frágil. Manéjelo con cuidado durante el mantenimiento.

1. **Retire la tapa del rotor:** apriete la lengüeta y levántela suavemente.
2. **Si necesita limpiar el rotor,** cójalo y tire de él suavemente hacia afuera de su cavidad. Lávelo con agua limpia.
3. **Si necesita limpiar la cavidad del rotor,** limpie suavemente con un cepillo de limpieza Fluval.
4. **Vuelva a colocar el rotor en su sitio:** Deslice la lengüeta de la tapa del rotor dentro del receptáculo de la lengüeta que está en el borde de la cámara del rotor. Presione el lado opuesto de la tapa del rotor y asegúrese de que el rotor comience a apoyarse en el centro de la tapa del rotor. Siga presionando hasta que la lengüeta sujetadora haga "clic" y se trabe firmemente.

NOTA: El eje cerámico está en el fondo de la cavidad del rotor, sujeto mediante un soporte de goma. El eje puede quitarse fácilmente y volverse a colocar con la mano; sin embargo, tenga mucho cuidado de no desmontar el soporte de goma. (Siempre vuelva a colocar la tapa del rotor para asegurar un alineamiento adecuado). Con el paso del tiempo, el rotor se desgastará. Puede conseguir un rotor de repuesto en su distribuidor local de Fluval, o bien comunicándose con el Servicio al cliente de Fluval/Rolf C. Hagen Inc.

Cebador

Por favor tenga en cuenta que la manija del cebador solo se puede reemplazar en caso de que se rompa.

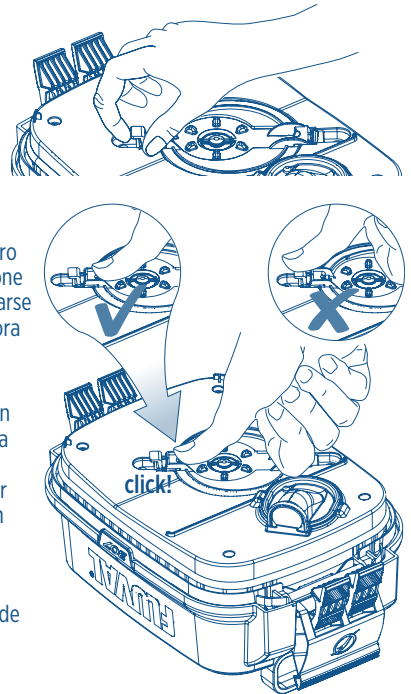

RECICLAJE

Este producto lleva el símbolo de clasificación selectiva para residuos de aparatos eléctrico y electrónicos (WEEE). Esto significa que este producto debe manipularse según la Directiva Europea 2012/19/EU para ser reciclado o desmantelado para minimizar el impacto medio ambiental. Consulte con una agencia ambiental local para saber cómo desechar la unidad o llévala a un punto de recolección de residuos oficial registrado. **Los productos electrónicos que no están incluidos en este proceso de clasificación selectivo son potencialmente peligrosos para el medio ambiente y la salud de los seres humanos debido a la presencia de sustancias peligrosas.**

¿PREGUNTAS?

Si tiene preguntas sobre el producto o necesita piezas de repuesto, consulte primero a su tienda local Fluval.

Si necesita asistencia técnica, comuníquese con Fluval antes de devolver el producto según los términos de la garantía.

La mayoría de los problemas se pueden solucionar rápidamente con una llamada telefónica, o también puede contactarnos a través de www.fluvalaquatics.com.

Nuestra web también cuenta con una sección detallada de preguntas frecuentes, donde puede encontrar respuestas útiles y videos prácticos sobre consultas comunes.

EE. UU.

LLÁMENOS A NUESTRO NÚMERO
SIN CARGO AL: 1-800-724-2436
entre las 8:30 a. m. y las 4:00 p. m,
hora del Este estándar.
Solicite hablar con Servicio a la clientela.

PARA OBTENER EL SERVICIO
DE REPARACIÓN AUTORIZADO
CON GARANTÍA:

Devuelva con factura con fecha a:

Rolf C. Hagen (USA) Corp
305 Forbes Blvd
Mansfield, MA 02048

ESPAÑA

Rolf C Hagen España S.A
Avda. De Beniparrell, 11 y 13 – P.I. L'Alter
46460 Silla Valencia
Tif. 961 200 945
info@hagen.es

Para más información acerca de nuestros productos, visítanos en www.fluvalaquatics.com

GARANTÍA DE TRES (3) AÑOS

Los filtros externos Fluval Serie 07 están garantizados contra defectos en materiales y mano de obra bajo el uso y servicio normal de los acuarios durante tres (3) años a partir de la fecha de compra. Las piezas no reemplazables y no reparables serán reparadas o reemplazadas a criterio de Hagen, sin cargo, cuando se devuelva el filtro completo con todos los componentes junto con un comprobante de compra válido y franqueo pagado. La garantía no cubre el desgaste de las piezas tales como el rotor o la junta tórica del cabezal del motor. La garantía no cubre el desgaste de las piezas que no hayan sido adecuadamente o correctamente mantenidas. La garantía está limitada a reparaciones o reemplazos solamente y no cubre pérdidas consecuentes, pérdidas o daños a animales, propiedad personal o daños a objetos animados o inanimados, independientemente de la causa del mismo. Esta garantía es válida solo en condiciones normales de funcionamiento para las que está diseñada la unidad. Esto excluye cualquier daño causado por el uso irrazonable, negligencia, instalación inadecuada, manipulación, abuso o uso comercial. Antes de devolver el filtro bajo los términos de la garantía, por favor asegúrese de que se hayan seguido todas las instrucciones de montaje y mantenimiento. Si tiene alguna duda, contacte con su tienda local de acuariofilia para más asesoramiento antes de devolver el producto.

**LA GARANTÍA SOLO ES VÁLIDA CON LA PRUEBA DE COMPRA DE UN VENDEDOR DE FLUVAL AUTORIZADO.
ESTA GARANTÍA NO AFECTA SUS DERECHOS LEGALES.**

FLUVAL

PIEZAS DE REPUESTO

**Puede pedir sus repuestos a la tienda donde haya comprado
Fluval o contactando a Servicio al Cliente.**

REPUESTO	FLUVAL 107	FLUVAL 207	FLUVAL 307	FLUVAL 407
A Cabezal del motor	A20101	A20102	A20103	A20104
B Cesta de pre-filtro	A20122	A20123	A20123	A20124
C Cesta para materiales filtrantes	A20046	A20046	A20043	A20043
D Tapa para cestas de materiales filtrantes	A20042	A20042	A20067	A20067
E Junta tórica del cabezal del motor	A20038	A20038	A20064	A20064
F Válvula AquaStop	A20062	A20062	A20062	A20062
G Filtro/boquilla de entrada	A20007	A20007	A20008	A20008
H Tubo de entrada con filtro/boquilla de entrada	A20010	A20010	A20011	A20011
I Ventosas (40 mm) con clip	A15520	A15520	A15520	A15520
J Conector para el borde del acuario	A20026	A20026	A20026	A20026
K Ventosa (30 mm)	A15041	A15041	A15041	A15041
L Boquilla de salida	A20053	A20053	A20053	A20053
M Manguera corrugada	A20014	A20014	A20015	A20015
N Tuercas de cierre para manguera	A20059	A20059	A20059	A20059
O Conector de goma para manguera	A20016	A20016	A20017	A20017
P Conjunto de cebador con tapa del cebador	A20126	A20126	A20126	A20126
Q Recipiente del filtro	A20183	A20188	A20193	A20198
R Eje cerámico del rotor y cojinete de goma	A20039	A20039	A20039	A20039
S Rotor magnético con eje cerámico y cojinete de goma	A20109	A20109	A20149	A20169
T Tapa del rotor	A20113	A20133	A20148	A20148
U Manija para cestas filtrantes	A20071	A20072	A20072	A20073
Kit de mantenimiento del cabezal del motor				
Rotor magnético				
Eje cerámico y soporte de goma	A20094	A20095	A20096	A20097
Tapa del rotor				
Junta tórica				
Kit de entrada/salida de la Serie 07				
AquaStop				
Tubo de entrada/filtro-boquilla/ conector de manguera				
Boquilla de salida	A20051	A20051	A20052	A20052
Junta tórica del cabezal del motor				
Conector para el borde del acuario x2				
Ventosa 30mm x4				
Ventosa con clip 40 mm				
SOLO PARA ACUARIOS ROMA, VICENZA Y VENEZIA				
REPUESTO	FLUVAL 207	FLUVAL 307	FLUVAL 407	
V Abrazadera de metal	A20013	A20013	A20013	
Y Manguera corrugada	A20012	A20012	A20012	

Ver páginas siguientes para diagramas.

Fluval 107

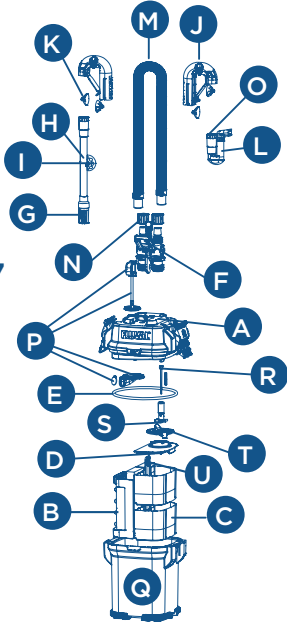

Fluval 207

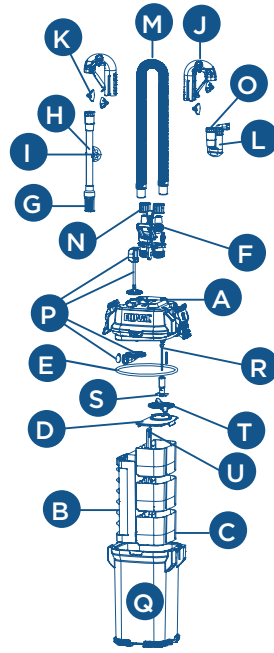

INSTALACIÓN DE MANGUERAS PARA ACUARIOS FLUVAL CON CONEXIONES DEL FILTRO DEBAJO DEL TANQUE

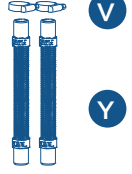

Dirijase a la sección de instalación del sistema de conexión fácil del manual de instrucciones del acuario

INSTALACIÓN DE MANGUERAS PARA ACUARIOS FLUVAL CON CONEXIONES DEL FILTRO DEBAJO DEL TANQUE

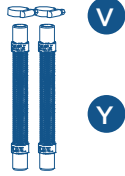

Dirijase a la sección de instalación del sistema de conexión fácil del manual de instrucciones del acuario

Fluval 307

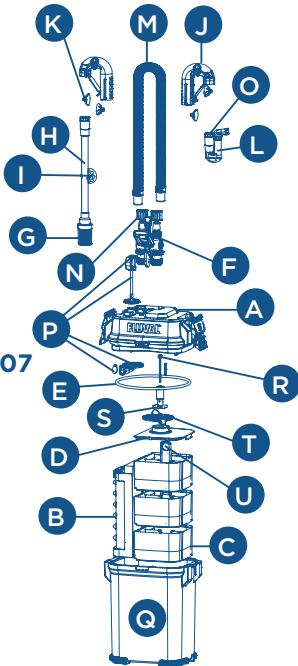

Fluval 407

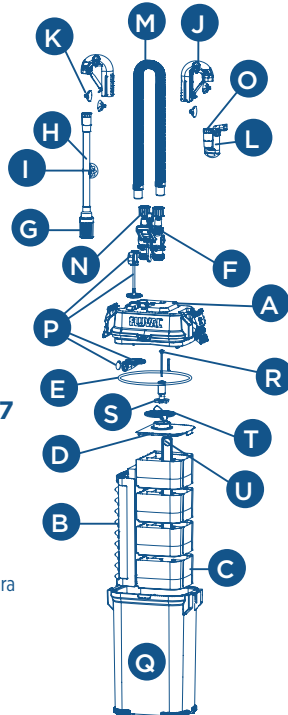

INSTALACIÓN DE MANGUERAS PARA ACUARIOS FLUVAL CON CONEXIONES DEL FILTRO DEBAJO DEL TANQUE

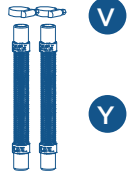

Dirijase a la sección de instalación del sistema de conexión fácil del manual de instrucciones del acuario

Ver página anterior para descripciones.

PEÇAS DO PRODUTO

FILTRO DE CAIXA FLUVAL

Consulte o diagrama no verso da capa.

1	Mangueira	7	Tampa da caixa (cabeça do motor)
2	Unidades do conector do aro (2)	8	Pega de purga instantânea (fixa)
3	Ventosas (4)	9	Grampos de elevação-bloqueio (fixos)
4	Unidade de entrada com ventosa	10	Tampa do rotor
5	Unidade de bocal de saída	11	Caixa do filtro (cestos dos meios de filtragem no interior)
6	Válvula AquaStop	12	Junta da cabeça do motor
APENAS PARA AQUÁRIOS VICENZA, VENEZIA E ROMA			
13	Grampo de metal (2)	14	Mangueira estriada (2)



CONFIGURAÇÃO DOS MEIOS DE FILTRAGEM

O seu filtro da série 07 Fluval é fornecido já com meios de filtragem. Quando substituir os meios de filtragem, recomendamos que siga a mesma ordem, para ajudar a assegurar a eficiência ideal e os melhores resultados.



INSTRUÇÕES DE SEGURANÇA IMPORTANTES

AVISO - Para evitar ferimentos, deve respeitar as precauções básicas de segurança, incluindo as seguintes:

1. LEIA E SIGA TODAS AS INSTRUÇÕES DE SEGURANÇA

e todos os avisos importantes no equipamento antes de o utilizar. O não cumprimento destas instruções poderá resultar na morte dos peixes e/ou danos no equipamento.

2. PERIGO – Para evitar possíveis choques elétricos, deve tomar cuidados especiais, uma vez que é usada água na utilização do equipamento de aquário. Em cada uma das seguintes situações, não tente efetuar reparações; devolva o equipamento a serviços técnicos autorizados para manutenção ou elimine-o.

- A. Se o equipamento cair na água, **NÃO** tente agarrá-lo! Primeiro, desligue a ficha da tomada e, em seguida, retire-o da água. Se quaisquer componentes elétricos do equipamento se molharem, desligue imediatamente a ficha da tomada.
- B. Se o equipamento apresentar qualquer sinal de fuga de água anormal ou se o RCD (ou GFCI - Corta-circuito em caso de falha na terra) se desligar, desligue o cabo de alimentação da fonte de alimentação.
- C. Examine cuidadosamente o equipamento após a instalação. Não deve ligá-lo à tomada se encontrar água em peças que não foram concebidas para ficarem molhadas.
- D. Não utilize o equipamento se este tiver uma ficha ou um cabo danificado, se apresentar um mau funcionamento, se o deixar cair ou se estiver danificado de alguma forma. O cabo de alimentação deste equipamento não pode ser substituído. Se o cabo de alimentação estiver danificado, o equipamento deve ser eliminado. Nunca corte o cabo.
- E. Para evitar a possibilidade de molhar a ficha do equipamento ou a tomada, coloque o equipamento ao lado de uma tomada de parede. Para evitar que caia água na tomada ou na ficha, deve preparar um “arco de gotejamento” (ver figura) no cabo que liga o equipamento a uma tomada. O “arco de gotejamento” consiste na parte do cabo abaixo do nível da tomada ou da ficha que evita que a água percorra o cabo e entre em contacto com a tomada, a ficha ou a tomada ficarem molhadas. **NÃO** retire o cabo da tomada. Desligue o fusível ou o disjuntor que fornece energia ao equipamento. Em seguida, retire a ficha da tomada e procure vestígios de água na tomada.

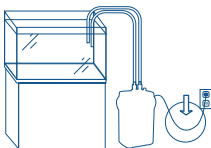

3. AVISO – É necessária supervisão quando o equipamento é utilizado por crianças ou junto das mesmas. Este equipamento pode ser utilizado por crianças a partir dos 8 anos de idade e por pessoas com capacidades físicas,

sensoriais ou mentais reduzidas, ou com falta de experiência e conhecimento, apenas sob supervisão ou caso tenham recebido instruções de utilização do equipamento de forma segura e compreendam os perigos envolvidos. As crianças não devem brincar com o equipamento. A limpeza e a manutenção por parte do utilizador não devem ser feitas por crianças sem supervisão.

4. Para evitar ferimentos, não toque nas peças móveis ou quentes.
5. **CUIDADO** – Desligue sempre a alimentação elétrica de todos os equipamentos do aquário antes de colocar as mãos na água, antes de colocar ou retirar peças e durante a instalação, manutenção ou manuseamento do equipamento. Agarre a ficha e puxe-a para retirá-la da tomada. Nunca puxe um cabo com força para retirar uma ficha da tomada. Desligue sempre o equipamento da tomada elétrica quando não o estiver a utilizar.
6. Esta é uma **BOMBA DE FILTRAGEM DE AQUÁRIO** destinada apenas à utilização **DOMÉSTICA E EM ESPAÇOS INTERIORES**. Destina-se à utilização em aquários ornamentais e domésticos. Pode ser utilizada com água doce ou salgada. Temperatura máxima da água de 35 °C. Não dê outra utilização ao equipamento para além daquela a que foi destinada (isto é: **NÃO** utilize em piscinas, casas de banho, etc.). A utilização de acessórios não recomendados ou vendidos pelo fabricante do equipamento pode provocar uma situação de insegurança e irá invalidar a sua garantia.
7. Este equipamento não é uma bomba de filtragem de aquário submersível. Não instale ou armazene o equipamento em locais onde fique exposto às condições meteorológicas ou a temperaturas abaixo do ponto de congelação.
8. Certifique-se que o equipamento está instalado de forma segura antes de o colocar em funcionamento e que a ligação elétrica está de acordo com os dados na etiqueta de classificação. Não deixe que a bomba de filtragem seque.
9. Se for necessário um cabo de extensão, deve utilizar um cabo com a classificação apropriada. Um cabo com capacidade em amperes ou em watts inferior à do equipamento pode sobreaquecer. Deve ter cuidado ao colocar o cabo de alimentação, para que ninguém o puxe nem tropece no mesmo. A ligação deve ser efetuada por um electricista qualificado.

10. **GUARDE ESTAS INSTRUÇÕES** para referência futura.



IMPORTANTE

Para garantir um funcionamento ideal e adequado do seu Filtro Externo Fluval, série 07, é necessário efetuar uma manutenção regular. Se não seguir estas advertências, o filtro poderá avariar e irá invalidar a sua garantia. Para além disso, a manutenção e a limpeza regulares irão reduzir bastante ou prevenir totalmente a ocorrência de avarias e a redução no desempenho. Consulte o plano de manutenção abaixo.

FREQUÊNCIA DE MANUTENÇÃO RECOMENDADA

COMPONENTES	MENSALMENTE	TRIMESTRALMENTE	SEMESTRALMENTE	ANUALMENTE
Rotor magnético e cavidade do rotor ^{1,4,6}	Verificar e limpar			Substituir (apenas o rotor)
Veio de cerâmica ⁴	Verificar e limpar			Substituir
Tubo de entrada/filtro ³		Verificar e limpar		
Mangueira estriada				Verificar e limpar
Conjunto de purgador com tampa de purgador ²			Limpar e lubrificar	
Junta da cabeça do motor ^{2,5}	Limpar e lubrificar			Substituir
Juntas circulares AquaStop ²		Limpar e lubrificar		
Quick Clear		Substituir		
Bio-Foam	Verificar e limpar		Substituir	
Bio-Foam+	Verificar e limpar		Substituir	
Bio-Foam Max	Verificar e limpar		Substituir	
BIOMAX	Enxaguar com água do aquário		Substituir metade da quantidade	
Pré-filtro			Substituir metade da quantidade	
BIOTERRA	Enxaguar com água do aquário		Substituir metade da quantidade	
Carbóno	Substituir			
Decapante de amoníaco	Substituir			
Zeo-Carb	Substituir			
Decapante de fosfato (Pastilha)	Substituir			
Decapante de nitrito (Pastilha)	Substituir			
Decapante de amoníaco (Pastilha)	Substituir			

Para garantir a presença constante de bactérias benéficas, nunca substitua todos os meios de filtragem ao mesmo tempo.

1. Certifique-se que a tampa do rotor é colocada corretamente para cima aquando da substituição.
2. Lubrificar utilizando apenas lubrificante à base de silicone (ou seja, Fluval Silicone Lubricant #A325). NÃO utilizar vaselina, produtos de base vegetal ou animal. A utilização de lubrificantes diferentes dos recomendados anulará a sua garantia.
3. Os tubos ficarão gradualmente bloqueados com resíduos de proteínas e lodo.
4. A substituição anual garante um desempenho ideal.
5. A junta circular da caixa irá deteriorar-se com o passar do tempo e deve ser substituída anualmente para evitar potenciais fugas.
6. O rotor desgastar-se-á com o tempo. Como medida preventiva, substitua-o anualmente.

MODELO	107	207	307	407
AQUÁRIO*	10-30 gal (EUA) 40-130 L	20-45 gal (EUA) 60-220 L	40-70 gal (EUA) 90-330 L	50-100 gal (EUA) 150-500 L
DESEMPENHO DA BOMBA	145 gal (EUA)/h 550 L/h	206 gal (EUA)/h 780 L/h	303 gal (EUA)/h 1150 L/h	383 gal (EUA)/h 1450 L/h
PRÉ-FILTRO VERTICAL	514 cm ²	803 cm ²	803 cm ²	1074 cm ²
VOLUME DO CESTO	1,2 L	1,8 L	3,1 L	4,2 L
VOLUME TOTAL DA CÂMARA	2,0 L	3,1 L	4,5 L	6,0 L
VOLUME DA CAIXA	3,9 L	5,3 L	7,3 L	9,2 L
DIMENSÕES DO FILTRO	19 cm x 18 cm x 35 cm (7,5" x 7" x 13,7")	19 cm x 18 cm x 42 cm (7,5" x 7" x 16,5")	24 cm x 18 cm x 42 cm (9,5" x 7" x 16,5")	24 cm x 18 cm x 49 cm (9,5" x 7" x 19,3")
CIRCULAÇÃO DE FILTRAGEM**	95 gal (EUA) 360 L/h	121 gal (EUA) 460 L/h	206 gal (EUA) 780 L/h	245 gal (EUA) 930 L/h
ALTURA MÁXIMA DA COLUNA DE ÁGUA.	1,45 m	1,45 m	1,75 m	2,25 m
POTÊNCIA - 120 V/60 Hz:			16 W	23 W
POTÊNCIA - 230-240 V/50 Hz:	10 W	10 W	15 W	20 W

*As recomendações para os aquários baseiam-se na utilização normal de aquários na América do Norte (gal EUA) ou na Europa (l)

**As taxas de fluxo foram medidas com mangueiras de entrada e de saída com o mesmo comprimento

INSTALAÇÃO E UTILIZAÇÃO

IMPORTANTE: Leia todas as instruções antes de começar.

- Assegure que o nível da água se mantém abaixo do bocal de saída durante a configuração.
- Preveja 30-45 minutos para configuração e instalação.
- Ferramentas necessárias: x-ato. (Nota: Para um aquário com uma profundidade involuntariamente reduzida, o tubo de entrada pode ter de ser cortado; para tal sendo necessário uma serra.)

NÃO LIGUE O FILTRO ATÉ À CONCLUSÃO DA CONFIGURAÇÃO E A UNIDADE ESTAR CHEIA DE ÁGUA.

1. Retire da embalagem e identifique todas as peças.

Utilize o diagrama na tampa frontal interior como guia. Poderá também encontrar um guia de peças no final deste manual.

2. Prepare o aquário

1. **Decida onde vai colocar o filtro.** Não se esqueça que este é um sistema alimentado por gravidade. Para que funcione devidamente, devem ser cumpridos todos os Requisitos de Instalação abaixo.

Requisitos de Instalação

- A base da caixa **nunca deve estar mais de 1,4 m (4,5 pés)** abaixo do nível da água.
- A mangueira deve percorrer um **trajeto reto** desde o filtro até ao aro do aquário, **sem voltas e com pouca folga.**
- O nível da água não deve exceder **17,5 cm (7 pol.)** abaixo do aro do aquário.
- **O filtro deve ser SEMPRE colocado sob o aquário.**
- O tubo de entrada não deve ser colocado perto de uma fonte de ar.

2. Coloque as duas unidades do conector do aro sobre a extremidade superior traseira do aquário.

Coloque uma por cima do local onde pretende colocar o tubo de entrada; coloque a outra mesmo por cima do local onde pretende colocar o bocal de saída. Certifique-se que a secção mais longa de cada unidade de ligação está na parte exterior do aquário. Fixe as ventosas às secções interna e externa de cada unidade de ligação.

IMPORTANTE: Certifique-se que posiciona o tubo de entrada afastado de qualquer fonte de ar — pedra porosa, dispositivo de rejamento ou válvula de saída. O ar que entra no filtro de entrada irá diminuir a eficiência de filtragem.

3. Prepare as ligações de entrada

1. **Introduza a válvula AquaStop na tampa das unidades dos conectores de entrada e de saída e pressione a alavanca de bloqueio para a bloquear na devida posição.**

- a. Coloque o filtro sob o aquário onde ficará enquanto estiver em funcionamento.
- b. **Ligue a mangueira à unidade do conector de entrada (IN) na válvula AquaStop;** a unidade do conector de entrada irá estar à sua esquerda.
- c. Empurre uma extremidade da mangueira para a válvula; empurre por completo, até onde for possível.
- d. Rode a porca de bloqueio no sentido contrário ao dos ponteiros do relógio até a apertar o mais possível, mas sem forçar.

2. Meça e corte a mangueira.

Irá precisar de uma mangueira com um comprimento que vá da caixa do filtro até ao interior do aquário.

- a. Estique a mangueira até à parte superior do aquário para que fique pousada sobre a unidade do conector de “entrada” no aro.
- b. Num ponto a cerca de 10 cm (4 pol.) para além do aro do aquário, utilize um x-ato para cortar a mangueira. **Não corte a mangueira demasiado curta.**

IMPORTANTE: A mangueira terá de ser suficientemente comprida para que o seu ponto de

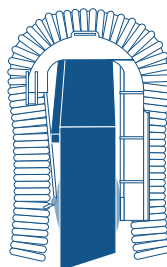
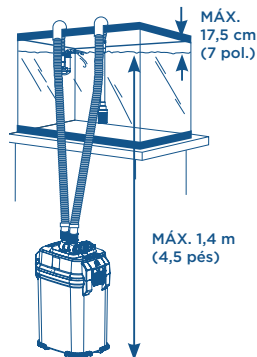

**AQUÁRIOS FLUVAL
NECESSÁRIA LIGAÇÃO DO FILTRO SOB
O RESERVATÓRIO**

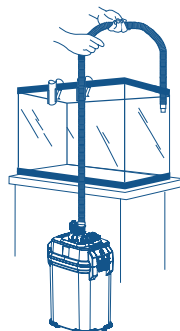
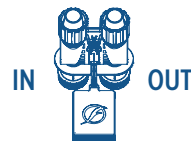
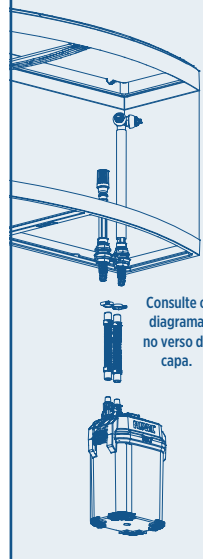

INSTALAÇÃO E UTILIZAÇÃO

ligação com a unidade de entrada esteja sempre a cerca de 7,5 cm (3 pol.) abaixo da linha da água. Não se esqueça que pode sempre cortar ainda mais a mangueira na instalação final, se necessário.

3. **Empurre a extremidade cortada desta mangueira de “entrada” para a unidade do conector de borracha no tubo de entrada.** Empurre a mangueira pelo menos 2,5 cm (1 pol.) sem a torcer.
4. **Encaixe a ventosa na unidade de entrada junto ao filtro e coloque a unidade no reservatório,**

IMPORTANTE:

- A mangueira deve percorrer um percurso reto **sem dobras ou voltas, nem muita folga.**
- Se a mangueira for demasiado comprida, o filtro não irá funcionar devidamente.
- A extremidade da mangueira com acabamento de fábrica deve ser ligada à válvula AquaStop.
- Para assegurar a estanqueidade à água, a extremidade cortada da mangueira, ligada à unidade de entrada, deve ser mantida submersa.

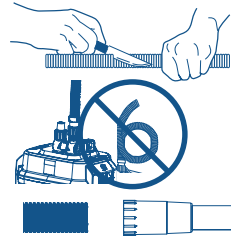

certificando-se que o filtro está a pelo menos 7,5 cm (3 pol.) do fundo. (Se o tubo for demasiado comprido para a altura do aquário, retire o filtro da unidade de entrada, corte-o com uma serra e, em seguida, substitua o filtro.) Depois de a unidade de entrada estar corretamente colocada, bloqueie-a no seu lugar, pressionando as ventosas contra o vidro.

5. **Coloque a metade superior da unidade do conector do aro sobre a mangueira** e empurre até encaixar para bloquear a mangueira no seu lugar.
4. **Prepare as ligações de saída**

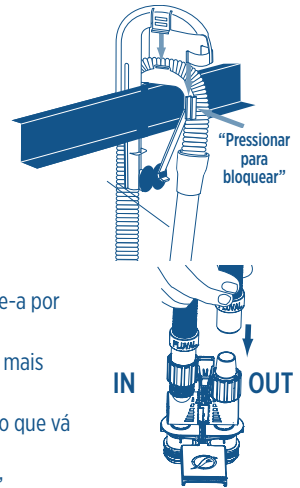

1. O comprimento restante da mangueira será usado para a saída. Ligue a mangueira à ligação de saída (OUT) no lado direito da válvula AquaStop.
 - a. Empurre a extremidade da mangueira com acabamento de fábrica para a válvula; empurre-a por completo, até onde for possível.
 - b. Rode a porca de bloqueio no sentido contrário aos ponteiros do relógio até a apertar o mais possível, mas sem forçar.
2. **Meça e corte a mangueira.** Irá precisar, novamente, de uma mangueira com um comprimento que vá desde a caixa do filtro até ao interior do aquário.
 - a. Estique a mangueira para que fique pousada sobre a unidade de ligação do aro de “saída”.
 - b. Num ponto a cerca de 10 cm (4 pol.) para além do aro do aquário, utilize um x-ato para cortar a mangueira. **Não corte a mangueira demasiado curta.** Não se esqueça que pode sempre cortá-la mais na instalação final, se necessário.

IMPORTANTE: Não se esqueça que, para manter a estanqueidade à água, o ponto de ligação entre a mangueira e o bocal de saída deve ficar abaixo do nível da água.

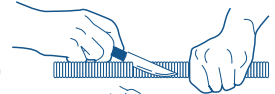

3. **Empurre a extremidade cortada desta mangueira de “saída” para a unidade de ligação de borracha na parte superior da unidade do bocal de saída.** Empurre a mangueira pelo menos 2,5 cm (1 pol.) sem a torcer.



4. **Coloque o bocal de saída no reservatório,** cerca de 2 cm (0,8 pol.) abaixo do nível de água final antecipado; empurre a metade superior da unidade de ligação do aro para baixo até encaixar para bloquear a mangueira no seu lugar.

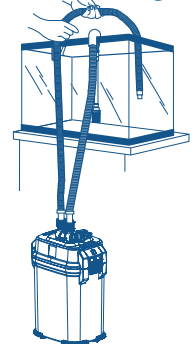
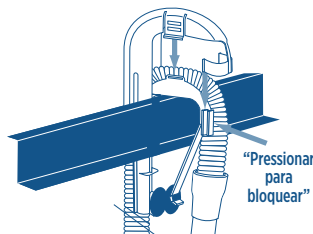

INSTALAÇÃO E UTILIZAÇÃO

5. Prepare o filtro

Primeiro, desligue a AquaStop do filtro e coloque o filtro num lava-louças, certificando-se que não existem sabões ou produtos químicos que possam contaminar o filtro.

IMPORTANTE: Os meios de filtragem fornecidos com o seu filtro Fluval foram deliberadamente colocados nos cestos de nível superior, intermédio e inferior para indicar a sua **localização recomendada** para uma filtragem básica ideal. Certifique-se que anota esta localização e que coloca os meios de filtragem nos cestos dos **mesmos níveis** ao preparar o filtro para utilização.

1. Retire a estrutura da rede em espuma, a tampa dos meios de filtragem e os cestos da caixa do filtro.

Ao remover os meios de filtragem, anote os níveis em que foram acondicionados. Em seguida, **retire os meios de filtragem das embalagens**; não retire o carbono do(s) saco(s) poroso(s). Utilize a pega central integrada para levantar os cestos dos meios de filtragem do corpo do filtro.

2. Enxague os cestos e materiais dos meios de filtragem com água da torneira para remover qualquer poeira e coloque os meios de filtragem nos cestos. Ou, se preferir, selecione outro meio de filtragem da sua preferência.

3. Coloque os cestos dos meios de filtragem enxaguados e carregados novamente na caixa e coloque a tampa dos meios de filtragem novamente no cesto superior.

IMPORTANTE: Certifique-se que cada tipo de meio de filtragem é colocado no mesmo nível no qual foi acondicionado, exceto se estiver a escolher deliberadamente um plano de filtragem diferente da configuração básica recomendada. Nunca encha os cestos em demasia. Se os cestos ou a tampa estiverem fora da sua posição, a tampa pode não fechar devidamente.

4. Enxague ambos os lados da estrutura da rede em espuma com água da torneira antes da utilização inicial para remover quaisquer possíveis contaminantes e coloque-a novamente em posição na caixa, com a extremidade plana para baixo. **Se a rede não se adaptar devidamente, certifique-se que não está virada ao contrário.**

5. Complete a montagem da tampa da caixa: coloque a tampa da caixa sobre uma superfície plana com a parte superior voltada para baixo. Retire a junta de borracha lubrificada do saco plástico. Para vedar devidamente a abertura da tampa, a junta deve estar húmida mas não necessariamente molhada. Encaixe cuidadosamente a junta no canal em torno da base da cabeça do motor.

6. Coloque a tampa na caixa. Certifique-se do seu correto posicionamento. Só existe uma orientação possível.

7. Bloquee a tampa no seu lugar. Empurre as abas duplas dos grampos de elevação-bloqueio sob o aro; em seguida, pressione as abas superiores com firmeza contra a tampa. **NÃO ENCHA A CAIXA COM ÁGUA.**

8. Coloque a unidade na sua posição final.

LEMBRETES IMPORTANTES:

- Este é um sistema alimentado por gravidade. Para que funcione devidamente, o filtro deve ser colocado verticalmente sob o aquário.
- A distância entre a parte inferior da caixa e o nível máximo de água não deve exceder 1,4 m (4,5 pés).
- A mangueira deve percorrer um **trajeto reto** desde o filtro até ao aro do aquário, **sem voltas e com pouca folga**.
- **Se a mangueira for demasiado comprida, o filtro não irá funcionar devidamente.**
- **O nível da água não deve exceder 17,5 cm (7 pol.) abaixo do aro do aquário.**
- **NUNCA instale o filtro acima do nível da água.**
- **Caso a tampa dos meios não esteja corretamente posicionada no cesto superior ou esteja em falta, o filtro não funcionará corretamente**

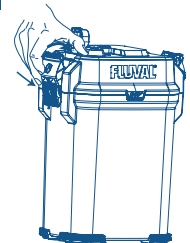
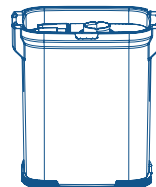
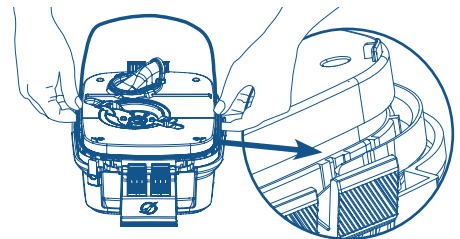
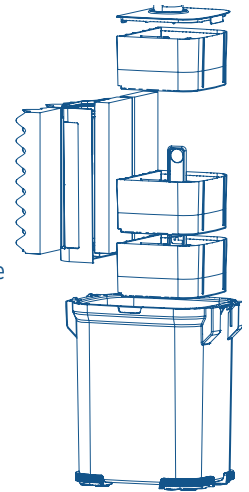

INSTALAÇÃO E UTILIZAÇÃO

9. Introduza a válvula AquaStop na tampa das unidades de ligação de entrada e de saída e pressione a alavanca de bloqueio para a bloquear na devida posição.

10. Abra a válvula AquaStop empurrando por completo a alavanca da válvula.
(As válvulas devem estar totalmente abertas antes de a unidade ser ligada ou purgada.)

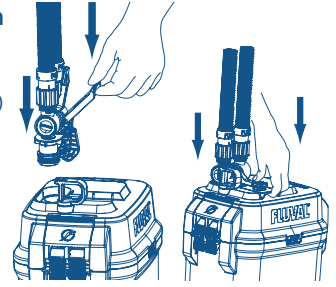
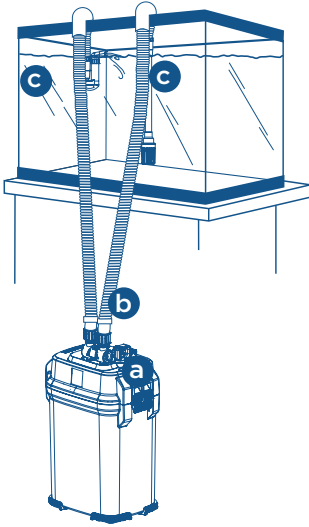

6. Iniciar o filtro

1. Verifique a sua instalação.

- Certifique-se que os grampos de elevação-bloqueio estão fechados de forma segura.
- Certifique-se que a válvula AquaStop está totalmente aberta e completamente empurrada para baixo.
- Confirme que a unidade de entrada se encontra totalmente submersa na água.

2. Bombeie o manípulo de purga instantânea

puxando para cima e empurrando para baixo de três a quatro vezes, até ouvir a água a ser transferida para a unidade. Coloque novamente a pega de purga instantânea para baixo. À medida que a água flui pela mangueira de entrada, irá encher a caixa, empurrando o ar para fora. O ar será expelido através do bocal de saída, que deve estar localizado ligeiramente acima da superfície da água. Para expelir todo o ar no sistema tão rapidamente quanto possível, a válvula AquaStop deve estar completamente aberta. **Certifique-se que a alavanca está completamente para baixo.**

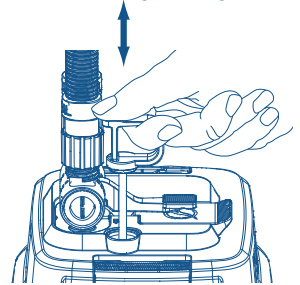

3. Depois de as bolhas no reservatório pararem, ficará a saber que o ar está fora do sistema e que a caixa está cheia. Ligue o cabo de alimentação a uma tomada.

A BOMBA ARRANCA IMEDIATAMENTE. A água deve fluir do bocal de saída de forma contínua. Caso contrário, verifique a sua instalação para se certificar que:

IMPORTANTE: para prevenir danos, nunca ligue o filtro, exceto se a caixa estiver completamente cheia de água.

Ajustar o fluxo de água

- Não existem dobras ou voltas na mangueira.
- A base da caixa não está a mais de 1,4 m (4,5 pés) abaixo do nível da água.
- A água não está mais de 17,5 cm (7 pol.) abaixo do aro do aquário.
- A unidade de entrada está fixa, de forma segura, à parede do aquário.
- Não existem bolhas de ar na água nos pontos em que a unidade de entrada e o bocal de saída se ligam à mangueira.
- Não existem fugas de água da mangueira nos pontos de ligação da válvula AquaStop.
- A tampa da caixa está fechada de forma segura.
- As válvulas AquaStop devem estar totalmente abertas antes de a unidade ser ligada ou purgada.

Quando o filtro estiver a funcionar de forma contínua, pode utilizar a alavanca superior da válvula AquaStop para regular o fluxo de água. Para reduzir o fluxo de água, levante a alavanca até meio, mas não mais do que isso. Isso pode ser feito depois de a unidade estar completamente operacional e não irá danificar o motor. No entanto, nunca coloque o filtro a funcionar com a alavanca para cima (fechada) a mais de metade.

Ar no filtro

Algum do ar fica preso na caixa à medida que esta enche; o ar também pode ser libertado pelo novo meio de filtragem.

Eventualmente, o filtro irá expelir todas as bolsas de ar. Se reparar em bolhas excessivas durante um longo período de tempo, verifique se existem fugas de ar nas ligações e mangueiras. Certifique-se também que não existe uma fonte de ar (como uma pedra porosa ou dispositivo de arejamento) perto do filtro de entrada.

MANUTENÇÃO

AVISO: DESLIGUE SEMPRE TODOS OS EQUIPAMENTOS NO AQUÁRIO DA ALIMENTAÇÃO ELÉTRICA ANTES DE COLOCAR AS MÃOS NA ÁGUA, ANTES DE COLOCAR OU DE RETIRAR QUAISQUER PEÇAS E SEMPRE QUE EFETUAR A INSTALAÇÃO, MANUTENÇÃO OU MANUSEAMENTO DO EQUIPAMENTO DO FILTRO.

Tratamento dos meios de filtragem

Os meios de filtragem devem ser substituídos ou limpos periodicamente, de acordo com as instruções nas embalagens individuais. A durabilidade real de qualquer tipo de meio de filtragem varia com base na utilização e nas características específicas de cada aquário. Para retirar e substituir meios de filtragem, siga as instruções abaixo.

IMPORTANTE: Nunca substitua todos os meios de filtragem ao mesmo tempo. Efetue as mudanças de meios de filtragem por etapas, para que alguns meios mais antigos continuem em utilização. Isto assegura uma nova disseminação de bactérias benéficas, para que as colônias eliminadas com os meios de filtragem mais antigos sejam substituídas por novas colônias vigorosas. Para reforçar a ação bacteriológica, utilize o suplemento biológico para aquários Fluval Cycle sempre que fizer uma mudança dos meios de filtragem. Todas as peças de borracha, junta da tampa, haste do primário, válvula AquaStop e anéis de vedação devem ser lubrificadas periodicamente utilizando apenas lubrificante à base de silicone (ou seja, Lubrificante de Silicone Fluval #A325).

1. Drene o filtro

1. **Feche a válvula AquaStop**, levantando a alavanca por completo. Isto veda as ligações da mangueira de entrada e de saída, mantendo o vácuo necessário para reiniciar o filtro sem purgar.
2. **Desligue o cabo de alimentação.**
3. **Levante a alavanca de bloqueio** para libertar a válvula AquaStop.
Não é necessário retirar a mangueira da válvula AquaStop, exceto se a mangueira, a válvula AquaStop ou ambas precisarem de limpeza. (Recomenda-se uma limpeza periódica para assegurar um fluxo de água ideal. Uma boa altura para o fazer é durante uma grande mudança de água. Para limpar, enxague com água da torneira; se necessário, utilize uma escova de limpeza Fluval adequada.)
4. **Segure a unidade pela caixa, não pela tampa, e coloque-a numa superfície plana adequada** perto de um lava-louça ou outro local de escoamento. (Certifique-se que a mantém direita, para evitar derrames.)
5. **Solte os grampos de elevação-bloqueio**; em seguida, empurre os grampos para baixo para retirar a tampa/corpo da bomba da caixa e coloque de lado.
6. Retire a tampa dos meios de filtragem e depois, utilizando a pega central, retire os cestos dos meios de filtragem da caixa. Em seguida, levante e retire a rede em espuma e coloque todos os componentes dos meios de filtragem num lava-louças ou balde.
7. Incline a caixa num lava-louças ou local de escoamento e verta toda a água restante.
8. **Enxague o interior da caixa com água limpa. NUNCA utilize sabão ou detergentes** na limpeza da caixa ou no enxaguamento da rede em espuma ou dos cestos dos meios de filtragem. Podem restar vestígios de produtos de limpeza nas superfícies e danificar os tecidos sensíveis dos peixes.
9. **Enxague o interior do cilindro de purga com água limpa.** Certifique-se que o cilindro não tem detritos presos na válvula de lingueta vermelha e que está bem apoiado em posição fechada.

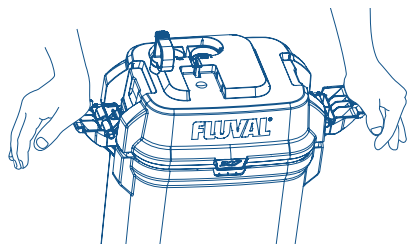

2. Limpeza ou substituição de meios de filtragem

1. **Substitua os meios de filtragem químicos (se incluídos), conforme necessário.** Os meios de filtragem químicos não podem ser limpos.
2. **Lave os meios de filtragem biológicos com água do aquário, nunca com água da torneira, ou substitua, conforme necessário.** Nunca substitua todos os meios de filtragem biológicos de uma só vez, pois perderá colônias importantes de bactérias benéficas.
3. Enxague as espumas utilizando água do aquário ou água da torneira sem cloro ou substitua as espumas, conforme necessário. Para uma limpeza o mais profunda possível, enxague cada peça separadamente. Certifique-se que a Bio-Foam está saliente na parte superior do cesto de pré-filtragem. Enxague também qualquer outro meio de filtragem mecânico.
NUNCA utilize sabão nem detergentes, uma vez que os vestígios de produtos de limpeza poderão prejudicar os peixes.

MANUTENÇÃO

3. Volte a montar a unidade **NÃO ENCHA A CAIXA COM ÁGUA AO VOLTAR A MONTAR A UNIDADE**

1. Coloque os cestos dos meios de filtragem lavados e cheios novamente na caixa e coloque a tampa novamente no cesto superior.
2. Substitua o cesto de pré-filtragem na caixa. (Introduza com a extremidade plana para baixo.)
3. Lubrificar sempre a junta da cabeça do motor utilizando apenas lubrificante à base de silicone (ou seja, Flual Silicone Lubricant #A325).
4. Volte a colocar a tampa. Certifique-se do seu correto posicionamento. Só existe uma orientação possível.
5. Utilize os grampos de elevação-bloqueio para fechar a tampa de forma segura.
6. Coloque a unidade de novo em posição; volte a inserir a válvula AquaStop e carregue para baixo a alavanca de bloqueio para a bloquear na respetiva posição.
7. Empurre para baixo a alavanca da válvula para abrir a válvula AquaStop. A água deve começar a fluir de imediato.
IMPORTANTE: Se a mangueira tiver sido desligada da válvula AquaStop ou se o sistema tiver perdido o vácuo por qualquer razão, a caixa não se encherá automaticamente. Utilize a pega de purga instantânea para encher a caixa.
8. Deixe que a caixa se encha por completo e, em seguida, ligue o cabo de alimentação novamente à tomada elétrica.
IMPORTANTE: Se a caixa não estiver cheia antes de o filtro ser ligado, poderá não funcionar devidamente. A unidade de filtragem nunca deve funcionar em seco. Se colocar a unidade a funcionar em seco poderá danificar o motor.

Tratamento do rotor

A cavidade do rotor possui uma característica eficaz de autolimpeza. No entanto, recomenda-se que remova a tampa do rotor e inspecione o rotor como parte da sua manutenção de rotina. Se mantiver o rotor limpo, irá prolongar o tempo de vida útil deste e o tempo de vida útil do motor.

IMPORTANTE: A ventoinha do rotor possui um veio de cerâmica, resistente ao desgaste decorrente da utilização, mas continua a ser frágil. Manuseie com cuidado durante a manutenção.

1. **Remova a tampa do rotor:** puxe a aba e retire com cuidado.
2. **Se o rotor necessitar de limpeza,** agarre na ventoinha e retire-a com cuidado da cavidade. Enxague com água limpa.
3. **Se a cavidade necessitar de limpeza,** limpe com cuidado com uma escova de limpeza Flual.
4. **Substitua o rotor na cavidade:** Faça deslizar a aba da tampa do rotor para o devido local no aro da câmara do rotor. Empurre para baixo o lado oposto da tampa do rotor, certificando-se que o rotor começa a pousar no centro da tampa do rotor. Continue a empurrar para baixo até a aba encaixar e bloquear na sua posição.

NOTA: O veio de cerâmica do rotor é retido na parte inferior da cavidade do rotor por um suporte de borracha. O veio pode ser facilmente extraído e novamente colocado de forma manual; no entanto, preste atenção certificando-se que o suporte de borracha não fica mal pousado. (Substitua sempre a tampa do rotor para assegurar um correto alinhamento).

O rotor desgastar-se-á com o tempo. Pode solicitar uma substituição ao revendedor local da Flual ou contactando o serviço de apoio ao cliente da Flual/Rolf C. Hagen Inc.

Purgador

Tenha o seguinte em atenção: a pega do purgador só pode ser substituída em caso de quebra do tubo ou da pega.

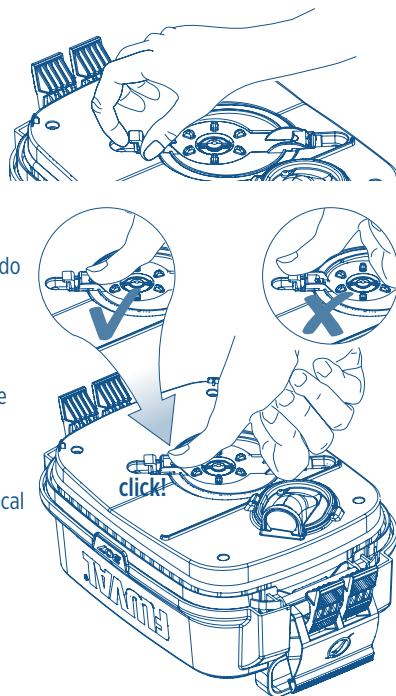

RECICLAGEM

Este produto inclui o símbolo de triagem seletiva de resíduos de equipamentos elétricos e eletrônicos (REEE). Isto significa que este produto deve ser tratado de acordo com a Diretiva Europeia 2012/19/UE para ser reciclado ou desmontado, de modo a minimizar o seu impacto ambiental. Consulte a sua Agência Ambiental local quanto a possíveis instruções de eliminação do produto ou entregue-o num centro registado de recolha de resíduos.

Os produtos eletrônicos não incluídos no processo de triagem seletiva são potencialmente perigosos para o ambiente e para a saúde devido à presença de substâncias perigosas.

DÚVIDAS

Se tiver dúvidas acerca do produto ou precisar de peças de substituição, consulte primeiro o seu vendedor Fluval local.

Se precisar de apoio técnico, contacte a Fluval antes de devolver o produto ao abrigo dos termos da garantia.

A maioria das questões pode ser resolvida imediatamente através de um telefonema ou pode também contactar-nos através de www.fluvalaquatics.com.

O nosso website também contém uma secção de FAQ detalhada, onde poderá encontrar respostas e vídeos práticos úteis de dúvidas comuns.

TRÊS (3) ANOS DE GARANTIA

Os filtros externos da série Fluval 07 incluem uma garantia contra defeitos de material e de fabrico sob utilização e manutenção normais do aquário durante três (3) anos a partir da data de compra. As peças não substituíveis e não sujeitas a manutenção serão reparadas ou substituídas segundo o critério da Hagen, sem custos, se o filtro for devolvido com todos os componentes, juntamente com uma prova de compra válida e com os portes de envio pagos. A garantia não abrange peças de desgaste, tais como o conjunto do rotor ou o anel de vedação do motor. Esta garantia não abrange peças de desgaste ou que não tenham recebido manutenção de forma correta ou adequada. A garantia está limitada à reparação ou substituição, não cobrindo quaisquer perdas consequentes, perdas ou danos na propriedade pessoal, animais ou danos em objetos animados ou inanimados, independentemente da respetiva causa. Esta garantia apenas é válida em condições de funcionamento normais para as quais a unidade foi concebida. Exclui quaisquer danos causados por uma utilização irracional, negligência, instalação inadequada, adulteração, utilização excessiva ou utilização comercial. Antes de devolver o filtro de acordo com os termos de garantia, certifique-se de que todas as instruções de configuração e manutenção foram seguidas. Em caso de dúvida, contacte o seu vendedor local especialista em aquários para mais informações antes de devolver o produto.

**A GARANTIA APENAS É VÁLIDA COM PROVA DE COMPRA DE UM REVENDEDOR AUTORIZADO DA FLUVAL.
ESTA GARANTIA NÃO AFETA OS SEUS DIREITOS ESTATUTÁRIOS.**

FLUVAL

PEÇAS DE SUBSTITUIÇÃO

Encomende peças de substituição a partir do seu representante
Fluval ou contactando o Serviço de Apoio ao Cliente.

PEÇAS	FLUVAL 107	FLUVAL 207	FLUVAL 307	FLUVAL 407	
A	Cabeça do motor	A20101	A20102	A20103	A20104
B	Cesto de pré-filtragem	A20122	A20123	A20123	A20124
C	Cesto de meios de filtragem	A20046	A20046	A20043	A20043
D	Tampa do cesto de meios de filtragem	A20042	A20042	A20067	A20067
E	Junta da cabeça do motor	A20038	A20038	A20064	A20064
F	Válvula AquaStop	A20062	A20062	A20062	A20062
G	Filtro de entrada	A20007	A20007	A20008	A20008
H	Tubo de entrada com filtro de entrada	A20010	A20010	A20011	A20011
I	Ventosa (40 mm) com mola	A15520	A15520	A15520	A15520
J	Conector do aro do aquário	A20026	A20026	A20026	A20026
K	Ventosa (30 mm)	A15041	A15041	A15041	A15041
L	Bocal de saída	A20053	A20053	A20053	A20053
M	Mangueira estriada	A20014	A20014	A20015	A20015
N	Porcas de bloqueio da mangueira	A20059	A20059	A20059	A20059
O	Conector da mangueira de borracha	A20016	A20016	A20017	A20017
P	Conjunto de purgador com tampa de purgador	A20126	A20126	A20126	A20126
Q	Caixa do filtro	A20183	A20188	A20193	A20198
R	Veio de cerâmica do rotor e casquilho de borracha	A20039	A20039	A20039	A20039
S	Rotor magnético com veio de cerâmica e casquilho de borracha	A20109	A20109	A20149	A20169
T	Tampa do rotor	A20113	A20133	A20148	A20148
U	Pega do cesto de meios de filtragem	A20071	A20072	A20072	A20073
	Kit de manutenção da cabeça do motor				
	Rotor magnético				
	Kit de manutenção da cabeça do motor				
	Rotor magnético	A20094	A20095	A20096	A20097
	Veio de cerâmica e suporte de borracha				
	Tampa do rotor				
	Junta				
	Kit de entrada/saída série 07 Aquastop				
	Kit de entrada/saída série 07				
	Aquastop				
	Tubo de entrada/filtro/conector da mangueira	A20051	A20051	A20052	A20052
	Bocal de saída				
	Junta da cabeça do motor				
	Conector do aro do aquário x 2				
	Ventosa 30 mm x 4				
	Ventosa c/ clipe 40 mm				
APENAS PARA AQUÁRIOS VICENZA, VENEZIA E ROMA					
PEÇAS		FLUVAL 207	FLUVAL 307	FLUVAL 407	
V	Grampo de metal	A20013	A20013	A20013	
Y	Mangueira estriada	A20012	A20012	A20012	

Para ver os diagramas, consulte a página seguinte.

Fluval 107

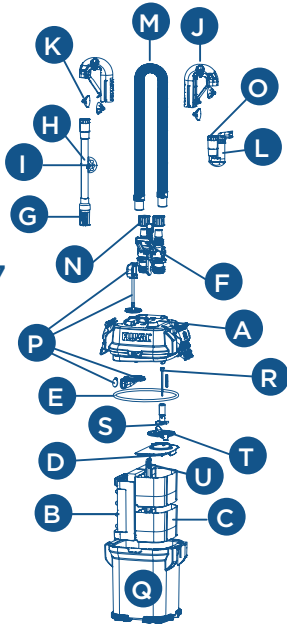

Fluval 207

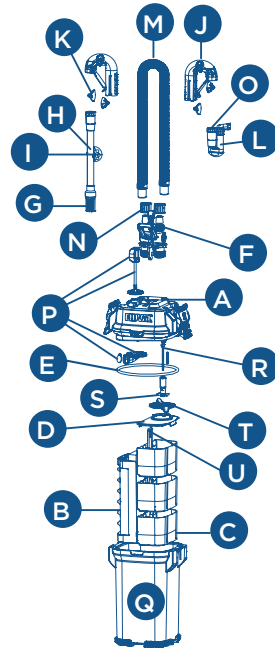

CONFIGURAÇÃO DA MANGUEIRA PARA AQUÁRIOS FLUVAL COM LIGAÇÕES DOS FILTROS SOB O RESERVATÓRIO

Consulte a instalação com o sistema "Easy Connect" no manual de instruções do aquário

CONFIGURAÇÃO DA MANGUEIRA PARA AQUÁRIOS FLUVAL COM LIGAÇÕES DOS FILTROS SOB O RESERVATÓRIO

Consulte a instalação com o sistema "Easy Connect" no manual de instruções do aquário

Fluval 307

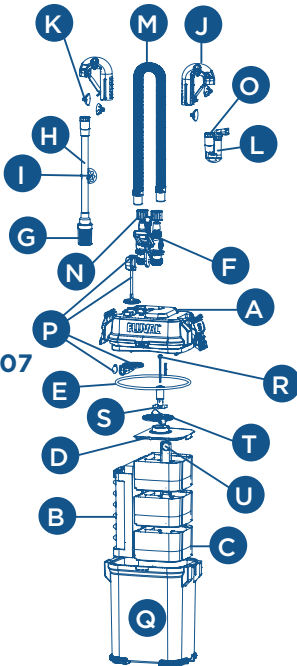

Fluval 407

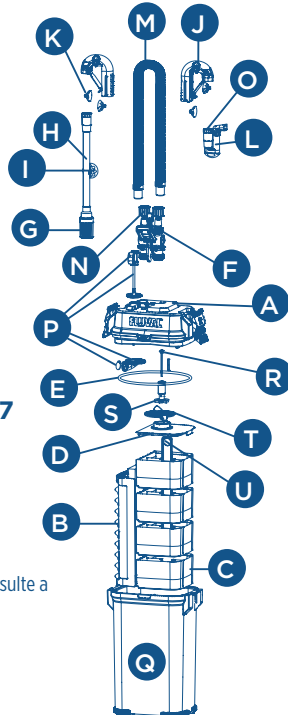

CONFIGURAÇÃO DA MANGUEIRA PARA AQUÁRIOS FLUVAL COM LIGAÇÕES DOS FILTROS SOB O RESERVATÓRIO

Consulte a instalação com o sistema "Easy Connect" no manual de instruções do aquário

Para ver as descrições, consulte a página anterior.



HAGEN
GROUP®

www.hagen.com

CANADA

Rolf C. Hagen Inc.
20500 Trans-Canada Hwy
Baie-D'Urfé, Québec H9X 0A2
Tel: 514-457-0914

USA

Rolf C. Hagen (USA) Corp.
305 Forbes Blvd.
Mansfield, MA 02048
Tel: (800) 724-2436

UK

Rolf C. Hagen (UK) Ltd.
California Drive
Whitwood Industrial Estate,
Castleford WF10 5QH,
West Yorkshire
Tel: 01977 521015

GERMANY

Hagen Deutschland GmbH & Co. KG
Lehmweg 99-105
25488 Holm
Tel: 04103 / 960-0

MALAYSIA

Rolf C.Hagen (Sea) Sdn.Bhd.
Lot 14A, Jalan 3A, Kawasan Perusahaan
Cheras Jaya, Balakong 43200 Cheras,
Selangor Darul Ehsan
Tel: +603 9074 2388

SPAIN

Rolf C. Hagen España, S.A.
Avda. de Beniparrell, 11 y 13
P.I. L'Alteró 46460 - Silla (Valencia)
Tel: (+34) 96 120 09 45

ARGENTINA

RC Hagen Argentina
Ernestos Rutherford 4459
Triangulo de Promoción Industrial
Malvinas Argentinas
Buenos Aires 1615
Tel: +543327-411591